

Seit 1974

# KATALOG

KLEIDERBÜGEL  
KLEIDERSTÄNDER  
ACCESSOIRES

# 2023

Foto aus dem Kleiderbügelmuseum  
Dunkel-Service Basel von P. Murer

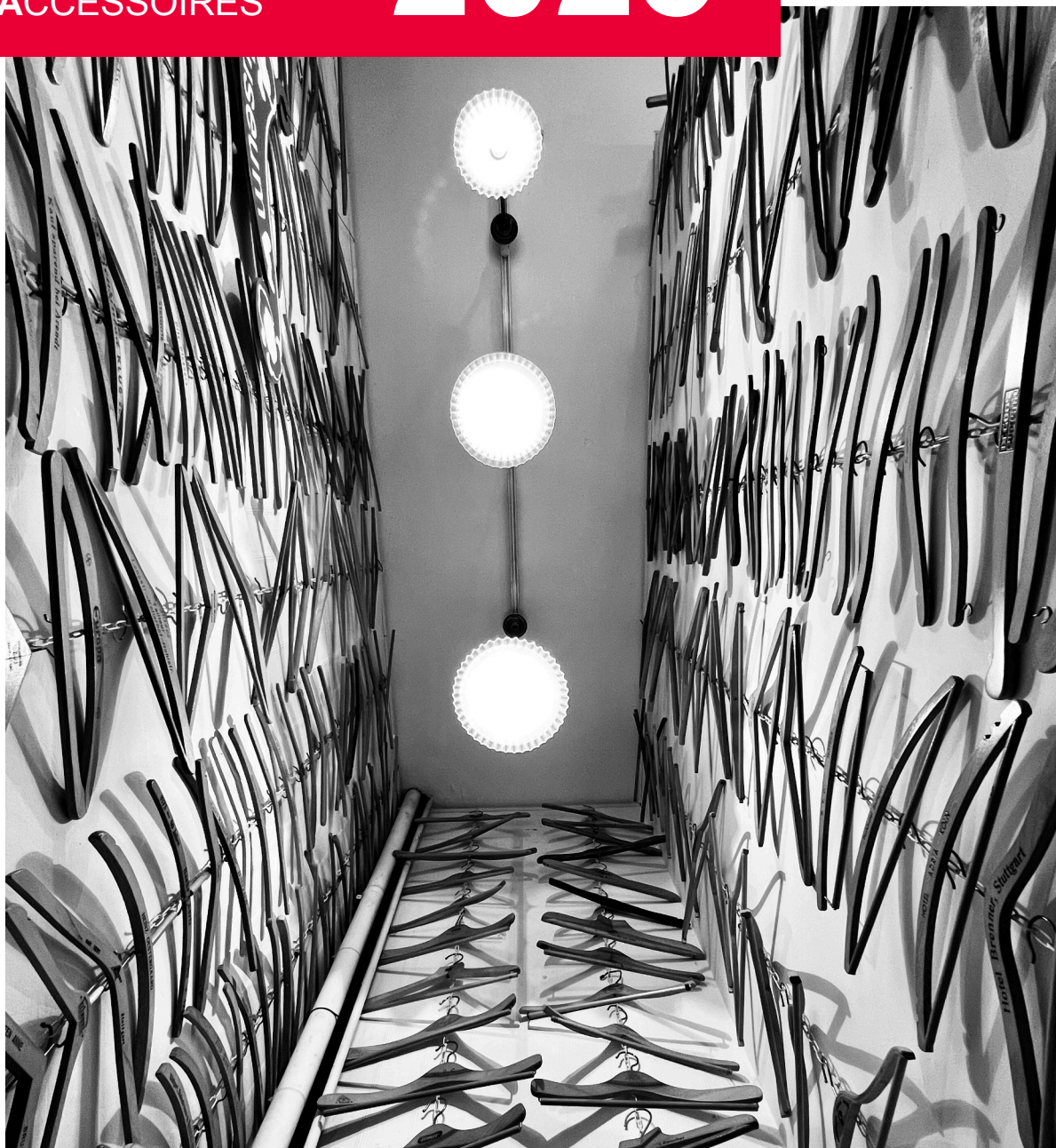

**Dunkel-Service Basel**

KLEIDERBÜGEL | KLEIDERSTÄNDER | GRÖSSENBEZEICHNUNGEN

# ÜBER UNS



## Dunkel-Service Basel

**Ihr Profi für Kleiderbügel, Kleiderständer und Accessoires. Seit 1974 sind wir das Fachgeschäft für den Schweizer Markt.**

Wir legen Wert auf nachhaltige Produkte aus europäischer Herstellung und bieten unserer Kundschaft einen umfassenden Service. Von der Beratung bis hin zum fertigen Produkt stehen wir Ihnen gerne zur Seite. Dank unserem eigenen, grossen Lager sind wir äusserst flexibel und haben eine hohe Lieferbereitschaft. Zudem profitiert unsere Kundschaft von attraktiven Preisen und Konditionen, dies unter anderem dank langjährigen Partnerschaften zu den Herstellern. Unsere Leidenschaft zum Kleiderbügel widerspiegelt sich auch in unserem weltweit einzigartigen Kleiderbügel-Museum in welchem wir etwa 4'000 Exemplare ausgestellt haben.

# INHALTSVERZEICHNIS

## **KLEIDERBÜGEL**

Holz - Natur	2-5
Holz - Schwarz	6-7
Lotusholz	8
Zedernholz	9
Kunststoff - Schwarz	10-14
Kunststoff - Weiss	15
Kunststoff - Transparent	16-17
Frost-Optik	18-19
Samt / Velour / Satin	20-21
Sartoriale - Vollkunststoff-Linie	22-23
Metall - Schwarz gummiert	24-25
Metall - Grau gummiert	26
Metall - Klammern & Sonstiges	27-29
Garderobe - Holz & Metall	30-31
Garderobe - Spezialausführungen	32
Kinderbügel	33-34
Zubehör	35-36
Der Kleiderbügel	37

## **KLEIDERSTÄNDER**

Kleiderständer	38-41
Reiserollständer	42-43
Diverse Ständer	44-45

## **LADENBAU**

Ladenbau „do it yourself“	46-48
---------------------------	-------

## **KLEIDERHÜLLEN**

Kleiderhüllen	49
Kollektionssäcke	50

## **ACCESSOIRES**

Grössen-Marker Mark-Bric	51-53
Grössenbezeichnungen	54-55
Kunststoff-Klammern	56-57
Diverses Accessoire	58-59
Plakaträhmen	60



## Einfachbügel

**Material:** Buchenholz, roh gewachst  
**Haken:** Nickel, ø 3,4mm

Artikel	Länge	VPE	Preisliste
1501-2	42cm	100 Stk.	Pos. 1.1



## Einfachbügel mit Steg und Rockkerben

**Material:** Buchenholz, einfache Lackierung  
**Haken:** Nickel, ø 3,4mm  
**Ausstattung:** Steg, Rockkerben

Artikel	Länge	VPE	Preisliste
1519/2H	42cm	100 Stk.	Pos. 1.2



## Flachbügel

**Material:** Buchenholz, einfache Lackierung  
**Haken:** Nickel, ø 3,4mm

Artikel	Länge	VPE	Preisliste
147-41/12	41cm	50 Stk.	Pos. 1.3
147-44/12	44cm	50 Stk.	Pos. 1.4



## Flachbügel mit Rockkerben

**Material:** Buchenholz, einfache Lackierung  
**Haken:** Nickel, ø 3,4mm  
**Ausstattung:** Rockkerben

Artikel	Länge	VPE	Preisliste
147-41/12H	41cm	50 Stk.	Pos. 1.5



## Flachbügel mit Steg und Rockkerben

**Material:** Buchenholz, einfache Lackierung  
**Haken:** Nickel, ø 3,4mm  
**Ausstattung:** Rutschfester Steg, Rockkerben

Artikel	Länge	VPE	Preisliste
157-44/12HR	44cm	50 Stk.	Pos. 1.6

# HOLZ NATUR



## Schulterbügel (Schulter 3cm)

**Material:** Buchenholz, einfache Lackierung

**Haken:** Nickel, ø 3,4mm

**Ausstattung:** Schulterverbreiterung (3cm)

Artikel	Länge/Breite	VPE	Preisliste
147-41/30	41cm / 3cm	50 Stk.	Pos. 1.7
147-44/30	44cm / 3cm	50 Stk.	Pos. 1.8



## Schulterbügel mit Steg (Schulter 3cm)

**Material:** Buchenholz, einfache Lackierung

**Haken:** Nickel, ø 3,4mm

**Ausstattung:** Schulterverbreiterung (3cm), rutschfester Steg

Artikel	Länge/Breite	VPE	Preisliste
157-44/30R	44cm / 3cm	25 Stk.	Pos. 1.9



## Flachbügel mit Klammerngestell

**Material:** Buchenholz, einfache Lackierung

**Haken:** Nickel, ø 3,4mm

**Ausstattung:** Klammerngestell

Artikel	Länge	VPE	Preisliste
147-41/12C	41cm	50 Stk.	Pos. 1.10

### Buchenholz aus europäischer Forstwirtschaft

Alle verwendeten Hölzer stammen aus nachhaltigem Anbau, bei denen dem Bestand nicht mehr Holz entnommen wird, als nachwächst. Grössere Mengen Kleiderbügel können auf Anfrage auch aus FSC® lizenziertem Holz hergestellt werden.



## Bügel gewinkelt

**Material:** Buchenholz, einfache Lackierung  
**Haken:** Nickel, ø 3,4mm

Artikel	Länge	VPE	Preisliste
129/13	45cm	50 Stk.	Pos. 1.11



## Bügel gewinkelt mit Steg

**Material:** Buchenholz, einfache Lackierung  
**Haken:** Nickel, ø 3,4mm  
**Ausstattung:** Rutschfester Steg

Artikel	Länge	VPE	Preisliste
139/13R	45cm	50 Stk.	Pos. 1.12



## Bügel gewinkelt mit Steg und Rockkerben

**Material:** Buchenholz, einfache Lackierung  
**Haken:** Nickel, ø 3,4mm  
**Ausstattung:** Rutschfester Steg, Rockkerben

Artikel	Länge	VPE	Preisliste
139/13HR	45cm	50 Stk.	Pos. 1.13



## Bügel gewinkelt mit Steg und Rockkerben

**Material:** Buchenholz, Mahagoni gebeizt, matt  
**Haken:** Messing, ø 3,4mm  
**Ausstattung:** Rutschfester Steg, Rockkerben

Artikel	Länge	VPE	Preisliste
139/13HRM	45cm	50 Stk.	Pos. 1.14



## Bügel gewinkelt mit Klammerngestell

**Material:** Buchenholz, einfache Lackierung  
**Haken:** Nickel, ø 3,4mm  
**Ausstattung:** Klammerngestell

Artikel	Länge	VPE	Preisliste
129-41/13C	41cm	50 Stk.	Pos. 1.15

# HOLZ NATUR



## Schulterbügel gewinkelt (Schulter 5cm/6cm)

**Material:** Buchenholz, einfache Lackierung

**Haken:** Nickel, ø 3,4mm

**Ausstattung:** Schulterverbreiterung (5cm/6cm)

Artikel	Länge/Breite	VPE	Preisliste
245-41/50	41cm / 5cm	20 Stk.	Pos. 1.16
246-45/60	44cm / 6cm	25 Stk.	Pos. 1.17



## Schulterbügel gewinkelt mit Steg (Schulter 5cm)

**Material:** Buchenholz, einfache Lackierung

**Haken:** Nickel, ø 3,4mm

**Ausstattung:** Schulterverbreiterung (5cm), rutschfester Steg

Artikel	Länge/Breite	VPE	Preisliste
255-44/50R	44cm / 5cm	20 Stk.	Pos. 1.18



## Hosenspanner

**Material:** Buchenholz, einfache Lackierung

**Haken:** Nickel, ø 3,4mm

Artikel	Länge	VPE	Preisliste
456P	26cm	100 Stk.	Pos. 1.19

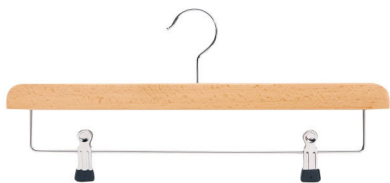

## Klammernbügel

**Material:** Buchenholz, einfache Lackierung

**Haken:** Nickel, ø 3,4mm

**Ausstattung:** Klammerngestell

Artikel	Länge	VPE	Preisliste
1909/12	40cm	50 Stk.	Pos. 1.20



## Krawattenhalter 12-teilig

**Material:** Buchenholz, einfache Lackierung

**Haken:** Nickel, ø 3,4mm

Artikel	Höhe	VPE	Preisliste
36NA	21,5cm	1 Stk.	Pos. 1.21

# HOLZ SCHWARZ



## Bügel gewinkelt

**Material:** Buchenholz, schwarz gebeizt, matt  
**Haken:** Nickel, ø 3,4mm

Artikel	Länge	VPE	Preisliste
129/13S	44cm	50 Stk.	Pos. 2.1



## Bügel gewinkelt mit Rockkerben

**Material:** Buchenholz, schwarz gebeizt, matt  
**Haken:** Nickel, ø 3,4mm  
**Ausstattung:** Rockkerben

Artikel	Länge	VPE	Preisliste
129-41/13HS	41cm	50 Stk.	Pos. 2.2



## Bügel gewinkelt mit Steg und Rockkerben

**Material:** Buchenholz, schwarz gebeizt, matt  
**Haken:** Nickel, ø 3,4mm  
**Ausstattung:** Rutschfester Steg, Rockkerben

Artikel	Länge	VPE	Preisliste
139/13HRS	44cm	50 Stk.	Pos. 2.3



## Bügel gewinkelt mit Klammerngestell

**Material:** Buchenholz, schwarz gebeizt, matt  
**Haken:** Nickel, ø 3,4mm  
**Ausstattung:** Klammerngestell

Artikel	Länge	VPE	Preisliste
129-41/13CS	41cm	50 Stk.	Pos. 2.4



## Klammernbügel

**Material:** Buchenholz, schwarz gebeizt, matt  
**Haken:** Nickel, ø 3,4mm  
**Ausstattung:** Klammerngestell

Artikel	Länge	VPE	Preisliste
1908/12S	40cm	50 Stk.	Pos. 2.5



# HOLZ SCHWARZ



## Hosenspanner

**Material:** Buchenholz, schwarz gebeizt, matt  
**Haken:** Nickel, ø 3,4mm

Artikel	Länge	VPE	Preisliste
456PS	26cm	50 Stk.	Pos. 2.6



## Garderobenbügel (flach)

**Material:** Buchenholz, schwarz gebeizt, matt  
**Haken:** Nickel, ø 6mm  
**Holzstärke:** 17mm

Artikel	Länge	VPE	Preisliste
506/17S	45cm	1 Stk.	Pos. 2.7



## Satinbügel

**Material:** Buchenholz mit weichem, schwarzem Satinbezug  
**Haken:** Nickel, ø 3,4mm

Artikel	Länge	VPE	Preisliste
514S	38cm	1 Stk.	Pos. 2.8

## Wünschen Sie einen anderen Beizton?

Gerne unterstützen wir Sie bei der Umsetzung Ihrer Wünsche für einen einzigartigen und individuellen Holzkleiderbügel – dies bereits ab einer Mindestmenge von 100 Stück pro Artikel.

Zum Beispiel mit den nachfolgenden Beiztönen (glanz- oder mattlackiert):

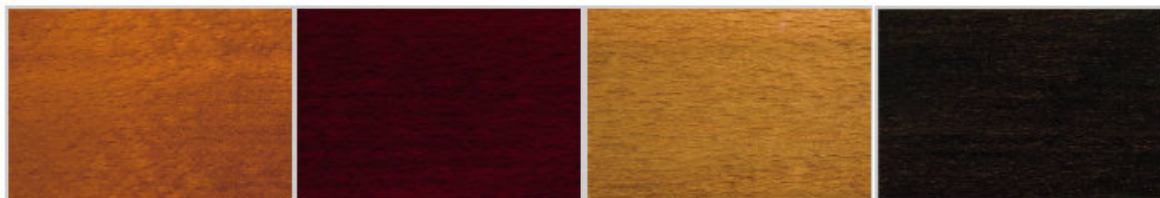

Kirsch

Mahagoni

Nussbaum hell

Wenge

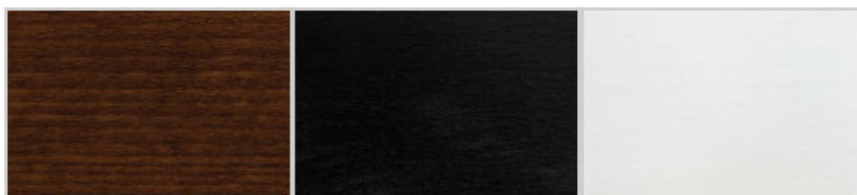

Nussbaum dunkel

Schwarz

Weiss

# LOTUSHOLZ



## Lotusbügel gewinkelt

**Material:** Lotusholz, einfache Lackierung  
**Haken:** Nickel, ø 3,4mm

Artikel	Länge	VPE	Preisliste
C329/13	44cm	50 Stk.	Pos. 3.1



## Lotusbügel gewinkelt mit Steg und Rockkerben

**Material:** Lotusholz, einfache Lackierung  
**Haken:** Nickel, ø 3,4mm  
**Ausstattung:** Rutschfester Steg, Rockkerben

Artikel	Länge	VPE	Preisliste
C339/13HR	44cm	50 Stk.	Pos. 3.2



## Lotusbügel gewinkelt mit Klammerngestell

**Material:** Lotusholz, einfache Lackierung  
**Haken:** Nickel, ø 3,4mm  
**Ausstattung:** Klammerngestell

Artikel	Länge	VPE	Preisliste
C329/13C	44cm	50 Stk.	Pos. 3.3



### Über Lotusholz

Die preiswerte Alternative zu unserem Standardprogramm sind Kleiderbügel aus Lotusholz. Lotusholz zeichnet sich trotz seines geringen Eigengewichtes durch eine hohe Stabilität aus. Es erreicht jedoch nicht die Qualität von Buchenholz. Hergestellt in China.

# ZEDERNHOLZ



## Zedernbügel flach

**Material:** Zedernholz (natürlicher Mottenschutz)

**Haken:** Messing, ø 3,4mm

**Ausstattung:** Rockkerben

Artikel	Länge	VPE	Preisliste
Z146-16H	44cm	50 Stk.	Pos. 4.1



## Zedernbügel flach mit Steg und Rockkerben

**Material:** Zedernholz (natürlicher Mottenschutz)

**Haken:** Messing, ø 3,4mm

**Ausstattung:** Rutschfester Steg (Rippeneinlage), Rockkerben

Artikel	Länge	VPE	Preisliste
Z156-16HR	44cm	50 Stk.	Pos. 4.2



## Zedernbügel flach mit Klammerngestell

**Material:** Zedernholz (natürlicher Mottenschutz)

**Haken:** Messing, ø 3,4mm

**Ausstattung:** Klammerngestell, Rockkerben

Artikel	Länge	VPE	Preisliste
Z146-16HC	44cm	50 Stk.	Pos. 4.3



### Über Zedernholz

Das Holz dieser Bügel stammt von der amerikanischen Zeder (Red Cedar) und wird nur roh verarbeitet. Die Verästelungen im Holz, eine spezielle Maserung und die Farbvarianten von intensivem Rot bis Weiss zeichnen dieses besondere und wertvolle Holz aus. Zedernholz ist ein natürlicher Mottenschutz.

# KUNSTSTOFF SCHWARZ



## Einfachbügel flach mit Rockhaken

**Material:** Kunststoff, schwarz

**Haken:** Nickel, ø 3,4mm

**Ausstattung:** Rockhaken

Artikel	Länge	VPE	Preisliste
NA38	38cm	400 Stk.	Pos. 5.1
NA43	43cm	300 Stk.	Pos. 5.2
NA47	47cm	325 Stk.	Pos. 5.3



## Flachbügel mit Steg und Rockhaken

**Material:** Kunststoff, schwarz

**Haken:** Nickel, ø 3,4mm

**Ausstattung:** Steg, Rockhaken

Artikel	Länge	VPE	Preisliste
500/47T	45cm	170 Stk.	Pos. 5.4



## Flachbügel mit Rockhaken

**Material:** Kunststoff, schwarz (aus 95% recyceltem Kunststoff)

**Haken:** Nickel, ø 3,4mm

**Ausstattung:** Rockhaken

Artikel	Länge	VPE	Preisliste
NC41-2	41cm	450 Stk.	Pos. 5.5
NC44-2	44cm	400 Stk.	Pos. 5.6



## Flachbügel mit Steg und Rockhaken

**Material:** Kunststoff, schwarz (aus 95% recyceltem Kunststoff)

**Haken:** Nickel, ø 3,4mm

**Ausstattung:** Steg, Rockhaken

Artikel	Länge	VPE	Preisliste
NC41-1	41cm	350 Stk.	Pos. 5.7
NC44-1	44cm	350 Stk.	Pos. 5.8



## Flachbügel mit Rockkerben

**Material:** Kunststoff, schwarz (aus 95% recyceltem Kunststoff)

**Haken:** Nickel, ø 3,4mm

**Ausstattung:** Rockkerben, gummierte Schultern

Artikel	Länge	VPE	Preisliste
ECRN43	43cm	270 Stk.	Pos. 5.9
ECRN47	47cm	250 Stk.	Pos. 5.10

# KUNSTSTOFF SCHWARZ



## Bügel gewinkelt mit Rockhaken

**Material:** Kunststoff, schwarz (aus 95% recyceltem Kunststoff)

**Haken:** Nickel, ø 3,4mm

**Ausstattung:** Rockhaken, Schulterverbreiterung (1,8cm)

Artikel	Länge/Breite	VPE	Preisliste
CNS41-2	41cm / 1,8cm	250 Stk.	Pos. 5.11
CNS45-2	45cm / 1,8cm	250 Stk.	Pos. 5.12



## Bügel gewinkelt mit Steg und Rockhaken

**Material:** Kunststoff, schwarz (aus 95% recyceltem Kunststoff)

**Haken:** Nickel, ø 3,4mm

**Ausstattung:** Steg, Rockhaken, Schulterverbreiterung (1,8cm)

Artikel	Länge/Breite	VPE	Preisliste
CNS41-1	41cm / 1,8cm	180 Stk.	Pos. 5.13
CNS45-1	45cm / 1,8cm	150 Stk.	Pos. 5.14



## Formbügel mit Rockhaken

**Material:** Kunststoff, schwarz (aus 95% recyceltem Kunststoff)

**Haken:** Nickel, ø 3,4mm

**Ausstattung:** Rockhaken, Schulterverbreiterung (2,2cm)

Artikel	Länge/Breite	VPE	Preisliste
ELL42-2	42cm / 2,2cm	120 Stk.	Pos. 5.15
ELL45-2	45cm / 2,2cm	110 Stk.	Pos. 5.16



## Formbügel mit Steg und Rockhaken

**Material:** Kunststoff, schwarz (aus 95% recyceltem Kunststoff)

**Haken:** Nickel, ø 3,4mm

**Ausstattung:** Steg, Schulterverbreiterung (2,2cm)

Artikel	Länge/Breite	VPE	Preisliste
ELL38-1	38cm / 2,2cm	100 Stk.	Pos. 5.17
ELL40-1	40cm / 2,2cm	90 Stk.	Pos. 5.18
ELL42-1	42cm / 2,2cm	80 Stk.	Pos. 5.19
ELL45-1	45cm / 2,2cm	140 Stk.	Pos. 5.20

# KUNSTSTOFF SCHWARZ



## Formbügel mit Steg (Schulter 3,5cm)

**Material:** Kunststoff, schwarz (aus 95% recyceltem Kunststoff)

**Haken:** Nickel, ø 3,4mm

**Ausstattung:** Rutschfester Steg, Schulterverbreiterung (3,5cm)

Artikel	Länge/Breite	VPE	Preisliste
NEQ42-1GS	42cm / 3,5cm	70 Stk.	Pos. 5.21
NEQ45-1GS	45cm / 3,5cm	60 Stk.	Pos. 5.22



## Formbügel mit Rockhaken (Schulter 3,5cm)

**Material:** Kunststoff, schwarz (aus 95% recyceltem Kunststoff)

**Haken:** Nickel, ø 3,4mm

**Ausstattung:** Rockhaken, Schulterverbreiterung (3,5cm)

Artikel	Länge/Breite	VPE	Preisliste
NEQ45-2	45cm / 3,5cm	85 Stk.	Pos. 5.23



## Anzugbügel mit Steg (Schulter 5cm)

**Material:** Kunststoff, schwarz (aus 95% recyceltem Kunststoff)

**Haken:** Nickel, ø 3,4mm

**Ausstattung:** Rutschfester Steg, Schulterverbreiterung (5cm)

Artikel	Länge/Breite	VPE	Preisliste
AT40-1	40cm / 5cm	100 Stk.	Pos. 5.24
AT42-1	42cm / 5cm	100 Stk.	Pos. 5.25
AT45-1	45cm / 5cm	70 Stk.	Pos. 5.26



## Uniformkleiderbügel mit Steg (Schulter 7cm)

**Material:** Kunststoff, schwarz (aus 95% recyceltem Kunststoff)

**Haken:** Nickel, ø 3,4mm

**Ausstattung:** Steg, Schulterverbreiterung (7cm)

Artikel	Länge/Breite	VPE	Preisliste
SV48-1	48cm / 7cm	60 Stk.	Pos. 5.27



## Formbügel, gummierte Schulter (Schulter 3cm)

**Material:** Kunststoff, schwarz (aus 95% recyceltem Kunststoff)

**Haken:** Nickel, ø 3,4mm

**Ausstattung:** Gummierte Schulterverbreiterung (3cm)

Artikel	Länge/Breite	VPE	Preisliste
MG38	38cm / 3cm	300 Stk.	Pos. 5.28
MG41	41cm / 3cm	280 Stk.	Pos. 5.29
MG44	44cm / 3cm	250 Stk.	Pos. 5.30

# KUNSTSTOFF SCHWARZ



## Formbügel mit rutschfester Schulter

**Material:** Kunststoff, schwarz (aus 95% recyceltem Kunststoff)

**Haken:** Nickel, ø 3,4mm

**Ausstattung:** Gummierte Schulterverbreiterung (2,5cm)

Artikel	Länge/Breite	VPE	Preisliste
CLG39	39cm / 2,5cm	220 Stk.	Pos. 5.31
CLG42	42cm / 2,5cm	210 Stk.	Pos. 5.32



## Formbügel mit Rockhaken, gummierte Schulter

**Material:** Kunststoff, schwarz (aus 95% recyceltem Kunststoff)

**Haken:** Nickel, ø 3,4mm

**Ausstattung:** Rockhaken, gummierte Schulter (2cm)

Artikel	Länge/Breite	VPE	Preisliste
MDG42-2	42cm / 2cm	140 Stk.	Pos. 5.33



## Klammernbügel mit Schaumstoff

**Material:** Kunststoff, schwarz (aus 95% recyceltem Kunststoff)

**Haken:** Nickel, ø 3,4mm

**Ausstattung:** Innenklammern mit Schaumstoff

Artikel	Länge	VPE	Preisliste
PMF36	36cm	240 Stk.	Pos. 5.34



## Klammernbügel, verstärkte Ausführung

**Material:** Kunststoff, schwarz (aus 95% recyceltem Kunststoff)

**Haken:** Nickel, ø 3,4mm

**Ausstattung:** Innenklammern gummiert

Artikel	Länge	VPE	Preisliste
CPI28	28cm	280 Stk.	Pos. 5.35
CPI36	36cm	240 Stk.	Pos. 5.36

# KUNSTSTOFF

## SCHWARZ/GRAU/WEISS



### Hosenbügel mit Schaumstoff auf Steg

**Material:** Kunststoff, schwarz (aus 95% recyceltem Kunststoff)

**Haken:** Nickel, ø 3,4mm

**Ausstattung:** Steg mit Schaumstoff

Artikel	Länge	VPE	Preisliste
LS39	39cm	270 Stk.	Pos. 6.1
LS36S	36cm	320 Stk.	Pos. 6.2



### Hosenbügel

**Material:** Kunststoff, schwarz (aus 95% recyceltem Kunststoff)

**Haken:** Nickel, ø 3,4mm

**Ausstattung:** Steg ohne Schaumstoff

Artikel	Länge	VPE	Preisliste
LS36	36cm	400 Stk.	Pos. 6.3

Art. LS36



### Universalbügel mit Steg und Rockhaken

**Material:** Kunststoff, schwarz

**Haken:** Nickel, ø 3,4mm

**Ausstattung:** Steg, Rockhaken, Schulterverbreiterung (2cm)

Artikel	Länge/Breite	VPE	Preisliste
F44SZ	44cm / 2cm	100 Stk.	Pos. 6.4



### Universalbügel mit Steg und Rockhaken

**Material:** Kunststoff, grau

**Haken:** Nickel, ø 3,4mm

**Ausstattung:** Steg, Rockhaken, Schulterverbreiterung (2cm)

Artikel	Länge/Breite	VPE	Preisliste
F44GR	44cm / 2cm	100 Stk.	Pos. 6.5

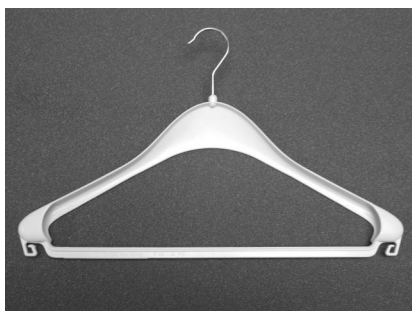

### Universalbügel mit Steg und Rockhaken

**Material:** Kunststoff, weiss

**Haken:** Nickel, ø 3,4mm

**Ausstattung:** Steg, Rockhaken, Schulterverbreiterung (2cm)

Artikel	Länge/Breite	VPE	Preisliste
F44WS	44cm / 2cm	100 Stk.	Pos. 6.6



# KUNSTSTOFF

## WEISS

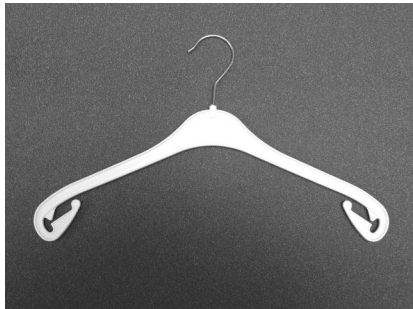

### Einfachbügel flach mit Rockhaken

**Material:** Kunststoff, weiss  
**Haken:** Nickel, ø 3,4mm  
**Ausstattung:** Rockhaken

Artikel	Länge	VPE	Preisliste
NA38WS	38cm	400 Stk.	Pos. 7.1
NA43WS	43cm	300 Stk.	Pos. 7.2



### Flachbügel mit Rockkerben

**Material:** Kunststoff, weiss  
**Haken:** Nickel, ø 3,4mm  
**Ausstattung:** Rockkerben

Artikel	Länge	VPE	Preisliste
EC43WS	43cm	270 Stk.	Pos. 7.3

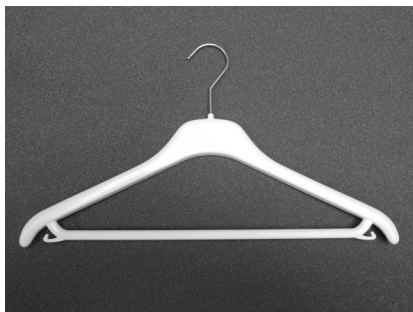

### Bügel gewinkelt mit Steg und Rockhaken

**Material:** Kunststoff, weiss  
**Haken:** Nickel, ø 3,4mm  
**Ausstattung:** Steg, Rockhaken, Schulterverbreiterung (1,8cm)

Artikel	Länge/Breite	VPE	Preisliste
CNS41-1WS	41cm / 1,8cm	180 Stk.	Pos. 7.4



### Formbügel mit Steg (Schulter 3,5cm)

**Material:** Kunststoff, weiss  
**Haken:** Nickel, ø 3,4mm  
**Ausstattung:** Steg, Schulterverbreiterung (3,5cm)

Artikel	Länge/Breite	VPE	Preisliste
NEQ45-1WS	45cm / 3,5cm	60 Stk.	Pos. 7.5

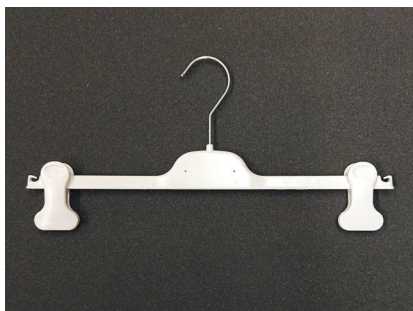

### Klammernbügel, verstärkte Ausführung

**Material:** Kunststoff, weiss  
**Haken:** Nickel, ø 3,4mm  
**Ausstattung:** Innenklammern gummiert

Artikel	Länge	VPE	Preisliste
CPI36WS	36cm	240 Stk.	Pos. 7.6

# KUNSTSTOFF TRANSPARENT

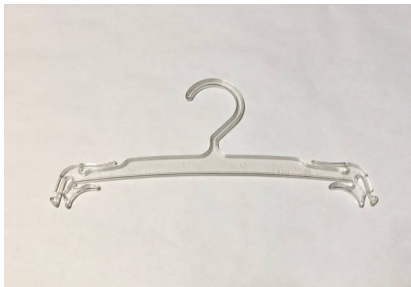

## Miederwarenbügel

**Material:** Kunststoff, transparent

Artikel	Länge	VPE	Preisliste
L27	27cm	400 Stk.	Pos. 8.1

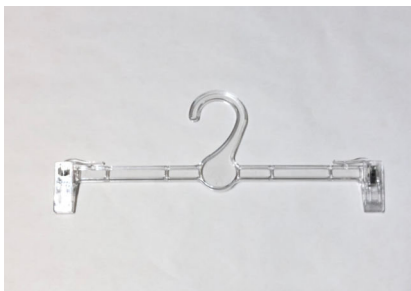

## Klammernbügel

**Material:** Kunststoff, transparent  
**Ausstattung:** Klammern

Artikel	Länge	VPE	Preisliste
6873	27cm	100 Stk.	Pos. 8.2



## Klammernbügel (Extra robuster Kunststoff)

**Material:** Kunststoff, transparent  
**Ausstattung:** Klammern

Artikel	Länge	VPE	Preisliste
6870	20cm	100 Stk.	Pos. 8.3
6871	27cm	100 Stk.	Pos. 8.4
6874	33cm	100 Stk.	Pos. 8.5



## Flachbügel mit Rockkerben und Rockhaken

**Material:** Kunststoff, transparent  
**Haken:** Nickel, ø 3,4mm  
**Ausstattung:** Rockkerben, Rockhaken

Artikel	Länge	VPE	Preisliste
NL43	43cm	325 Stk.	Pos. 8.6

# KUNSTSTOFF TRANSPARENT



## Flachbügel mit Steg und Rockhaken

**Material:** Kunststoff, transparent  
**Haken:** Nickel, ø 3,4mm  
**Ausstattung:** Steg, Rockhaken

Artikel	Länge	VPE	Preisliste
S2328/3	43cm	170 Stk.	Pos. 8.7



## Flachbügel mit Rockkerben

**Material:** Kunststoff, transparent  
**Haken:** Nickel, ø 3,4mm  
**Ausstattung:** Rockkerben

Artikel	Länge	VPE	Preisliste
S2118	41cm	250 Stk.	Pos. 8.8





## Klammernbügel

**Material:** Kunststoff, Frost-Optik

**Haken:** Nickel, ø 4mm

**Ausstattung:** Klammern

Artikel	Länge	VPE	Preisliste
8522/12	36cm	50 Stk.	Pos. 9.1



## Klammernbügel

**Material:** Kunststoff, Frost-Optik

**Haken:** Nickel, ø 4mm

**Ausstattung:** Klammern

Artikel	Länge	VPE	Preisliste
8521/12	36cm	50 Stk.	Pos. 9.2



## Flachbügel mit Rockkerben

**Material:** Kunststoff, Frost-Optik

**Haken:** Nickel, ø 4mm

**Ausstattung:** Rockkerben

Artikel	Länge	VPE	Preisliste
8519/11	42cm	50 Stk.	Pos. 9.3



## Flachbügel

**Material:** Kunststoff, Frost-Optik

**Haken:** Nickel, ø 4mm

Artikel	Länge	VPE	Preisliste
8516/11	45cm	50 Stk.	Pos. 9.4



## Formbügel mit Rockkerben

**Material:** Kunststoff, Frost-Optik

**Haken:** Nickel, ø 4mm

**Ausstattung:** Rockkerben, Schulterverbreiterung (2cm)

Artikel	Länge/Breite	VPE	Preisliste
8513/20	42cm / 2cm	50 Stk.	Pos. 9.5

# FROST-OPTIK



## Formbügel

**Material:** Kunststoff, Frost-Optik

**Haken:** Nickel, ø 4mm

**Ausstattung:** Schulterverbreiterung (2cm)

Artikel	Länge/Breite	VPE	Preisliste
8512/25	42cm / 2cm	50 Stk.	Pos. 9.6
8510/20	45cm / 2cm	50 Stk.	Pos. 9.7



## Formbügel

**Material:** Kunststoff, Frost-Optik

**Haken:** Nickel, ø 4mm

**Ausstattung:** Schulterverbreiterung (4cm)

Artikel	Länge/Breite	VPE	Preisliste
8600/40	45cm / 4cm	25 Stk.	Pos. 9.8



## Formbügel mit Metallsteg

**Material:** Kunststoff, Frost-Optik

**Haken:** Nickel, ø 4mm

**Ausstattung:** Steg, Schulterverbreiterung (3,5cm)

Artikel	Länge/Breite	VPE	Preisliste
8603-9/35	45cm / 3,5cm	25 Stk.	Pos. 9.9



### Ein Highlight nicht nur für High-Fashion.

Die spürbar angenehme Oberfläche der Kunststoffbügel-Serie Frost rundet Ihre Konfektion formvollendet ab und ist dank seiner Robustheit für alle Textilien geeignet. Ein wahrer Blickfang.

# SAMT / VELOUR



## Velourbügel flach mit Rockkerben

**Material:** Kunststoff mit schwarzer Samtbeschichtung

**Haken:** Nickel, ø 3,4mm

**Ausstattung:** Rockkerben

Artikel	Länge	VPE	Preisliste
EC43V	43cm	140 Stk.	Pos. 10.1



## Velourbügel gewinkelt mit Rockhaken

**Material:** Kunststoff mit schwarzer Samtbeschichtung

**Haken:** Nickel, ø 3,4mm

**Ausstattung:** Rockhaken, Schulterverbreiterung (2,2cm)

Artikel	Länge/Breite	VPE	Preisliste
ELL40-2V	40cm / 2,2cm	80 Stk.	Pos. 10.2



## Velourbügel gewinkelt mit Steg und Rockhaken

**Material:** Kunststoff mit schwarzer Samtbeschichtung

**Haken:** Nickel, ø 3,4mm

**Ausstattung:** Steg, Rockhaken, Schulterverbreiterung (2,2cm)

Artikel	Länge/Breite	VPE	Preisliste
ELL40-1V	40cm / 2,2cm	70 Stk.	Pos. 10.3



## Velourbügel gewinkelt mit Steg und Rockhaken

**Material:** Kunststoff mit schwarzer Samtbeschichtung

**Haken:** Nickel, ø 3,4mm

**Ausstattung:** Steg, Rockhaken, Schulterverbreiterung (3,5cm)

Artikel	Länge/Breite	VPE	Preisliste
NEQ40-1V	40cm / 3,5cm	60 Stk.	Pos. 10.4
NEQ42-1V	42cm / 3,5cm	60 Stk.	Pos. 10.5
NEQ45-1V	45cm / 3,5cm	45 Stk.	Pos. 10.6



## Velour-Klammernbügel

**Material:** Kunststoff mit schwarzer Samtbeschichtung

**Haken:** Nickel, ø 3,4mm

**Ausstattung:** Innenklammern gummiert

Artikel	Länge	VPE	Preisliste
CPI36V	36cm	100 Stk.	Pos. 10.7

# SATIN

## Satinbügel



**Material:** Buchenholz, weicher, schwarzer Satinbezug  
**Haken:** Nickel, ø 3,4mm

Artikel	Länge	VPE	Preisliste
514S	38cm	1 Stk.	Pos. 10.8

## Satinbügel



**Material:** Buchenholz, weicher, elfenbeinfarbiger Satinbezug  
**Haken:** Nickel, ø 3,4mm

Artikel	Länge	VPE	Preisliste
514	38cm	1 Stk.	Pos. 10.9

## Über Velourkleiderbügel

Dank der Samtbeschichtung (Veloutierung) wirken diese Kleiderbügel besonders elegant und hochwertig. Zudem bieten diese speziell beschichteten Kleiderbügel eine optimale Rutschhemmung und sind in ihrer Haptik einzigartig.

Profitieren Sie von einer grossen Auswahl an Kunststoffkleiderbügel direkt ab unserem Lager. Nutzen Sie zudem die Möglichkeit, grössere Mengen Kunststoffkleiderbügel zu interessanten Konditionen direkt ab Fabrik zu beziehen.

# SARTORIALE VOLLKUNSTSTOFF-LINIE



## Sartoriale-Bügel

**Material:** Robuster Vollkunststoff  
**Haken:** Nickel, ø 4mm  
**Ausstattung:** Schulterverbreiterung (2,5cm)

Artikel	Länge/Breite	VPE	Preisliste
NST42	42cm / 2,5cm	100 Stk.	Pos. 11.1



## Sartoriale-Bügel mit Rockhaken

**Material:** Robuster Vollkunststoff  
**Haken:** Nickel, ø 4mm  
**Ausstattung:** Rockhaken, Schulterverbreiterung (2,5cm)

Artikel	Länge/Breite	VPE	Preisliste
NST42-2	42cm / 2,5cm	100 Stk.	Pos. 11.2



## Sartoriale-Bügel mit Steg

**Material:** Robuster Vollkunststoff  
**Haken:** Nickel, ø 4mm  
**Ausstattung:** Steg, Schulterverbreiterung (2,5cm)

Artikel	Länge/Breite	VPE	Preisliste
NST45-1	45cm / 2,5cm	45 Stk.	Pos. 11.3



## Sartoriale-Bügel mit Rockhaken

**Material:** Robuster Vollkunststoff  
**Haken:** Nickel, ø 4mm  
**Ausstattung:** Rockhaken, Schulterverbreiterung (4cm)

Artikel	Länge/Breite	VPE	Preisliste
NMLS43-2	43cm / 4cm	60 Stk.	Pos. 11.4



## Sartoriale-Bügel mit Steg

**Material:** Robuster Vollkunststoff  
**Haken:** Nickel, ø 4mm  
**Ausstattung:** Steg, Schulterverbreiterung (4cm)

Artikel	Länge/Breite	VPE	Preisliste
NMLS46-1	46cm / 4cm	40 Stk.	Pos. 11.5



# SARTORIALE VOLLKUNSTSTOFF-LINIE



## Sartoriale-Bügel

**Material:** Robuster Vollkunststoff

**Haken:** Nickel, ø 4mm

**Ausstattung:** Schulterverbreiterung (5,5cm / 6,5cm)

Artikel	Länge/Breite	VPE	Preisliste
NSAR40	40cm / 5,5cm	60 Stk.	Pos. 11.6
NSAR46	46cm / 6,5cm	30 Stk.	Pos. 11.7



## Sartoriale-Bügel mit Rockhaken

**Material:** Robuster Vollkunststoff

**Haken:** Nickel, ø 4mm

**Ausstattung:** Rockhaken, Schulterverbreiterung (5,5cm)

Artikel	Länge/Breite	VPE	Preisliste
NSAR40-2	40cm / 5,5cm	60 Stk.	Pos. 11.8



## Sartoriale-Bügel mit Steg

**Material:** Robuster Vollkunststoff

**Haken:** Nickel, ø 4mm

**Ausstattung:** Steg, Schulterverbreiterung (5,5cm / 6,5cm)

Artikel	Länge/Breite	VPE	Preisliste
NSAR40-1	40cm / 5,5cm	40 Stk.	Pos. 11.9
NSAR46-1	46cm / 6,5cm	32 Stk.	Pos. 11.10



## Sartoriale-Klammernbügel

**Material:** Robuster Vollkunststoff

**Haken:** Nickel, ø 4mm

**Ausstattung:** Klammern

Artikel	Länge	VPE	Preisliste
NSAR-TP36	36cm	170 Stk.	Pos. 11.11

## Über Sartoriale-Kleiderbügel

**In der Schweiz exklusiv bei Dunkel-Service Basel erhältlich.**

Der „Sartoriale“ ist ein Vollkunststoff-Kleiderbügel mit texturiertem, genarbttem Holzlook. Die robuste Sartoriale-Linie eignet sich auch für schwere oder nasse Kleidungsstücke.

**Mit dieser Produkte-Linie können wir fast jeden Wunsch erfüllen.**

Bereits ab einer Mindestbestellmenge von 200 Stück haben Sie die Möglichkeit, Ihren Kleiderbügel nach Ihren Vorstellungen und Bedürfnissen zu bestellen. Verfügbar sind verschiedene Formen, Oberflächen sowie Farben.

# METALL

## SCHWARZ GUMMIERT



### Hosenbügel

**Material:** Vernickelt, matt  
**Haken:** Vernickelt, ø 5mm  
**Ausstattung:** Rutschfeste Beschichtung

Artikel	Länge	VPE	Preisliste
HB129	29cm	100 Stk.	Pos. 12.1



### Hosenbügel

**Material:** Vernickelt, matt  
**Haken:** Vernickelt, ø 5mm  
**Ausstattung:** Rutschfeste Beschichtung

Artikel	Länge	VPE	Preisliste
2110/05	35cm	50 Stk.	Pos. 12.2



### Standardbügel

**Material:** Metall, schwarz beschichtet  
**Haken:** Nickel, ø 3mm  
**Ausstattung:** Rutschfeste Beschichtung

Artikel	Länge	VPE	Preisliste
8316	36cm	100 Stk.	Pos. 12.3
8313	40cm	100 Stk.	Pos. 12.4
8314	46cm	100 Stk.	Pos. 12.5



### Top-Form-Bügel

**Material:** Metall, schwarz beschichtet  
**Haken:** Nickel, ø 3mm  
**Ausstattung:** Rutschfeste Beschichtung

Artikel	Länge	VPE	Preisliste
8309	35cm	100 Stk.	Pos. 12.6
8310	40cm	100 Stk.	Pos. 12.7
8319	46cm	100 Stk.	Pos. 12.8



### Top-Form-Bügel mit Steg und Rockkerben

**Material:** Metall, schwarz beschichtet  
**Haken:** Nickel, ø 3mm  
**Ausstattung:** Steg, Rockkerben, rutschfeste Beschichtung

Artikel	Länge	VPE	Preisliste
8350	35cm	100 Stk.	Pos. 12.9
SF440	40cm	100 Stk.	Pos. 12.10
8352	46cm	50 Stk.	Pos. 12.11

# METALL

## SCHWARZ GUMMIERT



### Top-Form-Bügel mit Klammern

**Material:** Metall, schwarz beschichtet

**Haken:** Nickel, ø 3mm

**Ausstattung:** Klammern, rutschfeste Beschichtung

Artikel	Länge	VPE	Preisliste
8327	40cm	50 Stk.	Pos. 12.12



### Top-Modellbügel

**Material:** Metall, schwarz beschichtet

**Haken:** Nickel, ø 3mm

**Ausstattung:** Rutschfeste Beschichtung, Schulter (3cm)

Artikel	Länge/Breite	VPE	Preisliste
8338	40cm / 3cm	50 Stk.	Pos. 12.13
8339	46cm / 3cm	50 Stk.	Pos. 12.14



### Top-Modellbügel mit Klammern

**Material:** Metall, schwarz beschichtet

**Haken:** Nickel, ø 3mm

**Ausstattung:** Klammern, Rutschfeste Besch., Schulter (3cm)

Artikel	Länge/Breite	VPE	Preisliste
SLC540	40cm / 3cm	25 Stk.	Pos. 12.15

# METALL

## GRAU GUMMIERT



### Top-Form-Bügel

**Material:** Metall, grau beschichtet  
**Haken:** Nickel, ø 3mm  
**Ausstattung:** Rutschfeste Beschichtung

Artikel	Länge	VPE	Preisliste
SF134GR	34cm	100 Stk.	Pos. 13.1
SF140GR	40cm	100 Stk.	Pos. 13.2
SF146GR	46cm	100 Stk.	Pos. 13.3



### Top-Form-Bügel mit Steg und Rockhaken

**Material:** Metall, grau beschichtet  
**Haken:** Nickel, ø 3mm  
**Ausstattung:** Steg, Rockhaken, rutschfeste Beschichtung

Artikel	Länge	VPE	Preisliste
SF434GR	34cm	50 Stk.	Pos. 13.4
SF440GR	40cm	50 Stk.	Pos. 13.5
SF446GR	46cm	50 Stk.	Pos. 13.6



### Top-Form-Bügel mit Klammern

**Material:** Metall, grau beschichtet  
**Haken:** Nickel, ø 3mm  
**Ausstattung:** Klammern, rutschfeste Beschichtung

Artikel	Länge	VPE	Preisliste
SF534GR	34cm	50 Stk.	Pos. 13.7
SF540GR	40cm	50 Stk.	Pos. 13.8



### Kinderbügel mit Klammern

**Material:** Metall, grau beschichtet  
**Haken:** Metall, ø 3mm  
**Ausstattung:** Rutschfeste Beschichtung

Artikel	Länge	VPE	Preisliste
SFK6528GR	28cm	50 Stk.	Pos. 13.9



### Klammernbügel (grau gummiert)

**Material:** Metall  
**Haken:** Nickel, drehbar  
**Ausstattung:** Grau gummiert

Artikel	Länge	VPE	Preisliste
KR112GR	12cm	100 Stk.	Pos. 13.10
KRC120GR	20cm	100 Stk.	Pos. 13.11

# METALL KLAMMERN



## 1-Klammernbügel

**Material:** Metall  
**Haken:** Nickel, kleiner Haken  
**Ausstattung:** Schwarz gummiert

Artikel	Länge	VPE	Preisliste
KRC3085	8,5cm	100 Stk.	Pos. 14.1



## 1-Klammernbügel

**Material:** Metall  
**Haken:** Nickel  
**Ausstattung:** Schwarz gummiert

Artikel	Länge	VPE	Preisliste
KVC203	11cm	150 Stk.	Pos. 14.2



## 1-Klammernbügel

**Material:** Metall  
**Haken:** Nickel  
**Ausstattung:** Innenbereich gummiert

Artikel	Länge	VPE	Preisliste
KRB203P	11,5cm	100 Stk.	Pos. 14.3



## Klammernbügel

**Material:** Metall  
**Haken:** Nickel, drehbar  
**Ausstattung:** Schwarz gummiert

Artikel	Länge	VPE	Preisliste
KRC112	12cm	100 Stk.	Pos. 14.4
KRC120	20cm	100 Stk.	Pos. 14.5



## Klammernbügel

**Material:** Metall  
**Haken:** Nickel, drehbar  
**Ausstattung:** Schwarz gummiert

Artikel	Länge	VPE	Preisliste
KVC130	30cm	100 Stk.	Pos. 14.6
KVC135	35cm	100 Stk.	Pos. 14.7
KVC140	40cm	100 Stk.	Pos. 14.8

# METALL KLAMMERN

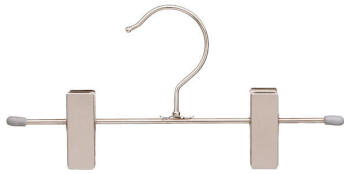

## Klammernbügel mit Designklammern

**Material:** Metall  
**Haken:** Nickel, drehbar  
**Ausstattung:** Innenbereich gummiert

Artikel	Länge	VPE	Preisliste
KRB130P	30cm	100 Stk.	Pos. 14.9



## Maxi-Klammernbügel (7cm-Klammern)

**Material:** Metall, extrastark  
**Haken:** Nickel, drehbar  
**Ausstattung:** 7cm-Klammern, Schwarz gummiert

Artikel	Länge	VPE	Preisliste
KB30GK	30cm	100 Stk.	Pos. 14.10
KB35GK	35cm	100 Stk.	Pos. 14.11



## Maxi-4-Klammernbügel (8cm-Klammern)

**Material:** Metall, extrastark  
**Haken:** Nickel, drehbar  
**Ausstattung:** 8cm-Klammern, Schwarz gummiert

Artikel	Länge	VPE	Preisliste
KCG630	30cm	50 Stk.	Pos. 14.12
KCG640	40cm	50 Stk.	Pos. 14.13



## Bikinibügel mit 4 Metallklammern

**Material:** Metall  
**Haken:** Nickel, drehbar  
**Ausstattung:** Schwarz gummiert

Artikel	Abmessung	VPE	Preisliste
KR430SZ	30x16cm	50 Stk.	Pos. 14.14



# METALL

## KLAMMERN & SONSTIGES



### Klammernbügel (grau gummiert)

**Material:** Metall  
**Haken:** Nickel, drehbar  
**Ausstattung:** Grau gummiert

Artikel	Länge	VPE	Preisliste
KR112GR	12cm	100 Stk.	Pos. 14.15



### Klammernbügel (grau gummiert)

**Material:** Metall  
**Haken:** Nickel, drehbar  
**Ausstattung:** Grau gummiert

Artikel	Länge	VPE	Preisliste
KRC120GR	20cm	50 Stk.	Pos. 14.16



### Jupesspanner

**Material:** Metall  
**Haken:** Nickel, drehbar  
**Ausstattung:** Schwarz gummiert

Artikel	Länge	VPE	Preisliste
8112	26-50cm	50 Stk.	Pos. 14.17
8113	36-62cm	50 Stk.	Pos. 14.18

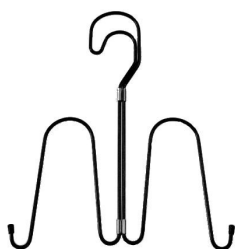

### Schuhbügel

**Material:** Metall, schwarz beschichtet  
**Haken:** Metall, nicht drehbar

Artikel	Grösse	VPE	Preisliste
D107-SB	24x19cm	100 Stk.	Pos. 14.19



### Trägerbügel

**Material:** Metall verchromt  
**Haken:** Nickel, nicht drehbar  
**Ausstattung:** Weisse Schutzkappen an den Enden

Artikel	Länge	VPE	Preisliste
200/83	33cm	100 Stk.	Pos. 14.20

# GARDEROBE HOLZ



## Garderobenbügel (flach)

**Material:** Buchenholz, naturlackiert

**Haken:** Nickel, ø 6mm

**Holzstärke:** 17mm

Artikel	Länge	VPE	Preisliste
506/17NA	45cm	1 Stk.	Pos. 15.1



## Garderobenbügel (rund)

**Material:** Buchenholz, naturlackiert

**Haken:** Nickel, ø 6mm

**Holzstärke:** 26mm

Artikel	Länge	VPE	Preisliste
502/26NA	45cm	1 Stk.	Pos. 15.2



## Garderobenbügel (eckig)

**Material:** Buchenholz, naturlackiert

**Haken:** Nickel, ø 6mm

**Holzstärke:** 30mm

Artikel	Länge	VPE	Preisliste
501/30NA	45cm	1 Stk.	Pos. 15.3



## Garderobenbügel „Deluxe“

**Material:** Buchenholz, naturlackiert

**Haken:** Nickel, ø 3,4mm

**Schulterauflage:** 50mm

Artikel	Länge	VPE	Preisliste
645-44/55	44cm	1 Stk.	Pos. 15.4



## Garderobenbügel (flach)

**Material:** Buchenholz, naturlackiert

**Haken:** Nickel, ø 4mm

**Holzstärke:** 10mm

Artikel	Länge	VPE	Preisliste
112/10NA	41cm	1 Stk.	Pos. 15.5



# GARDEROBE

## HOLZ & METALL



### Garderobenbügel (flach)

**Material:** Buchenholz, Schwarz gebeizt, matt  
**Haken:** Nickel, ø 6mm  
**Holzstärke:** 17mm

Artikel	Länge	VPE	Preisliste
506/17S	45cm	1 Stk.	Pos. 15.6



### Garderobenbügel (Rohrbügel)

**Material:** Chrom  
**Haken:** Nickel, ø 5mm  
**Materialstärke:** 13mm

Artikel	Länge	VPE	Preisliste
6310/13	44cm	1 Stk.	Pos. 15.7



### Garderobenbügel (Rohrbügel)

**Material:** Chrom  
**Haken:** Nickel, ø 5mm  
**Materialstärke:** 22mm

Artikel	Länge	VPE	Preisliste
7310/22	41cm	1 Stk.	Pos. 15.8



### Chrombügel (Swiss Made)

**Material:** Chrom  
**Haken:** Chrom, ø 7mm  
**Materialstärke:** 7mm

Artikel	Länge	VPE	Preisliste
CHROM1A	43cm	1 Stk.	Pos. 15.9

#### Der erste Eindruck zählt

Elegant, hochwertig und stilvoll. Der Garderobenbügel ist eine Visitenkarte des Hauses. Bei uns finden Sie den passenden Garderobenbügel für Ihre Garderobe.

# GARDEROBE SPEZIALAUSFÜHRUNGEN



## „Basilisk“-Bügel (Swiss Made)

**Material:** Buchenholz, Nussbaum gebeizt (Holzstärke 2cm)

**Haken:** Zierhaken Messing

**Ausstattung:** Messingmedaille vom Plaketten Müller

Artikel	Länge	VPE	Preisliste
BASILISK	44cm	1 Stk.	Pos. 16.1



## Kleiderbügel 24 Karat (Made in Germany)

**Material:** Metall, vergoldet (24 Karat)

**Haken:** Metall, vergoldet

**Ausstattung:** Steg, Rockhaken, Schulterverbreiterung (4cm)

Artikel	Länge	VPE	Preisliste
65	42cm	1 Stk.	Pos. 16.2

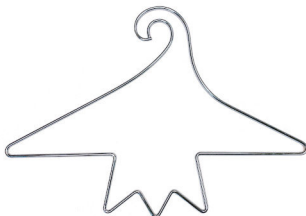

## „Baslerstab“-Kleiderbügel (Swiss Made)

**Material:** Metall, verchromt

**Haken:** Metall, verchromt

Artikel	Länge	VPE	Preisliste
BABÜ	48cm	1 Stk.	Pos. 16.3

### Einzigartige Kleiderbügel

Mit diesen einzigartigen Kleiderbügeln verwandeln Sie Ihre Garderobe in ein Erlebnis. Beindrucken Sie Ihre Gäste bereits im Eingangsbereich!

# KINDERBÜGEL



## Kinderkleiderbügel

**Material:** Buchenholz, einfache Lackierung  
**Haken:** Nickel, ø 3,4mm

Artikel	Länge	VPE	Preisliste
147-25/12	25cm	50 Stk.	Pos. 17.1
147-32,5/12	32,5cm	50 Stk.	Pos. 17.2



## Kinderbügel mit Klammern

**Material:** Buchenholz, einfache Lackierung  
**Haken:** Nickel, ø 3,4mm  
**Ausstattung:** Klammerngestell

Artikel	Länge	VPE	Preisliste
147-25C10	25cm	50 Stk.	Pos. 17.3
147-32,5C10	32,5cm	50 Stk.	Pos. 17.4



## Einfachbügel mit Rockhaken

**Material:** Kunststoff, schwarz  
**Haken:** Nickel, ø 3,4mm  
**Ausstattung:** Rockhaken

Artikel	Länge	VPE	Preisliste
NA26	26cm	300 Stk.	Pos. 17.5
NA33	33cm	400 Stk.	Pos. 17.6

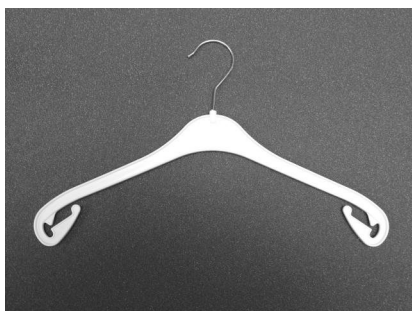

## Einfachbügel mit Rockhaken

**Material:** Kunststoff, weiss  
**Haken:** Nickel, ø 3,4mm  
**Ausstattung:** Rockhaken

Artikel	Länge	VPE	Preisliste
NA26WS	26cm	300 Stk.	Pos. 17.7
NA33WS	33cm	400 Stk.	Pos. 17.8



## Kinderkleiderbügel mit Steg und Rockkerben

**Material:** Kunststoff, schwarz  
**Haken:** Nickel, ø 3,4mm  
**Ausstattung:** Steg, Rockkerben

Artikel	Länge	VPE	Preisliste
500/46T	26cm	100 Stk.	Pos. 17.9
500/44T	31cm	100 Stk.	Pos. 17.10

# KINDERBÜGEL



## Standardbügel

**Material:** Metall, schwarz beschichtet

**Haken:** Metall

**Ausstattung:** Rutschfeste Beschichtung

Artikel	Länge	VPE	Preisliste
8302	23cm	100 Stk.	Pos. 17.11
8317	30cm	100 Stk.	Pos. 17.12



## Top-Form-Bügel

**Material:** Metall, schwarz beschichtet

**Haken:** Metall

**Ausstattung:** Rutschfeste Beschichtung

Artikel	Länge	VPE	Preisliste
8308	28cm	100 Stk.	Pos. 17.13
8309	35cm	100 Stk.	Pos. 17.14



## Top-Form-Bügel mit Klammern

**Material:** Metall, schwarz beschichtet

**Haken:** Metall

**Ausstattung:** Klammern, rutschfeste Beschichtung

Artikel	Länge	VPE	Preisliste
8326	28cm	50 Stk.	Pos. 17.15



## Top-Form-Bügel

**Material:** Metall, grau beschichtet

**Haken:** Metall

**Ausstattung:** Rutschfeste Beschichtung

Artikel	Länge	VPE	Preisliste
SF128GR	28cm	100 Stk.	Pos. 17.16
SF134GR	34cm	100 Stk.	Pos. 17.17



## Kinderbügel mit Klammern

**Material:** Metall, grau beschichtet

**Haken:** Metall

**Ausstattung:** Rutschfeste Beschichtung

Artikel	Länge	VPE	Preisliste
SFK6528GR	28cm	50 Stk.	Pos. 17.18

# ZUBEHÖR



## Hosenklammer

**Material:** Kunststoff, schwarz oder weiss  
Für die einfache, nachträgliche Montage am Hosensteg.  
Schützt die angebrachte Hose vor dem herunterrutschen.

Artikel	Länge	VPE	Preisliste
MOSL	6cm	100 Stk.	Pos. 18.1



## Elastikband für Hosenstege

**Material:** Kunststoff, transparent  
Für die einfache, nachträgliche Montage am Hosensteg.  
Schützt die angebrachte Hose vor dem herunterrutschen.

Artikel	Länge	VPE	Preisliste
FET-TRA	30 - 45cm	100 Stk.	Pos. 18.2



## Rutschhemmung

**Material:** Kunststoff, transparent (milchig) oder schwarz  
Aus Gummi zur Selbstmontage an den Schultern des Kleiderbügels. Nur passend für Kleiderbügel ohne Hosensteg.

Artikel	Farbe	VPE	Preisliste
033	transparent	100 Stk.	Pos. 18.3
034	schwarz	100 Stk.	Pos. 18.4
033XL	transparent	100 Stk.	Pos. 18.5



## Rutschhemmungsring

**Material:** Kunststoff, transparent (milchig) oder schwarz  
Aus Gummi zur Selbstmontage an den Schultern des Kleiderbügels. Nur passend für Kleiderbügel ohne Hosensteg.

Artikel	Farbe / ø	VPE	Preisliste
043	trans. /ø13mm	100 Stk.	Pos. 18.6
043XL	trans. /ø20mm	20 Stk.	Pos. 18.7
044XL	schw. /ø20mm	100 Stk.	Pos. 18.8



## Rutschhemmung zum Aufkleben

**Material:** Kunststoff, transparent (milchig)  
Aus Gummi zur Selbstmontage an den Schultern des Kleiderbügels.

Artikel	Farbe	VPE	Preisliste
070	transparent	25 Stk.	Pos. 18.9

# ZUBEHÖR



## Kunststoff-Klammer (Hosenklammer)

**Material:** Kunststoff, schwarz oder weiss  
Zur nachträglichen Montage am Hosensteg.  
Passend zu unseren Mainetti-Kleiderbügeln.

Artikel	Farbe	VPE	Preisliste
PINZ	Schwarz	100 Stk.	Pos. 18.10
PINZWS	Weiss	100 Stk.	Pos. 18.11



## Kleider-Transportstange (Auf Bestellung)

Unsere Transportstangen mit Sicherheitsleiste und Einhängeteilen sind ideal zum Transportieren oder zum saisonalen Aufbewahren Ihrer Kleidung.

Artikel	Länge	VPE	Preis
SU	20 - 85cm	-	Auf Anfrage



## Diebstahlschutz „simple“ mit Schloss

**Material:** Metall  
Einfache Variante zur Sicherung von Oberteilen (Jacken, Pullover, Mäntel, etc.) in Kombination mit vorhandenen Bügeln.

Artikel	Länge	VPE	Preisliste
1926/S100	100cm	1 Stk.	Pos. 18.12
1926/SHA**	100cm	1 Stk.	Pos. 18.13

\*\*Secondhand-Artikel gereinigt



## Diebstahlschutz „komplett“ mit Schloss

**Material:** Metall  
Komplette Variante zur Sicherung von Oberteilen (Jacken, Pullover, Mäntel, etc.).

Artikel	Länge	VPE	Preisliste
1926	100cm	1 Stk.	Pos. 18.14

# DER KLEIDERBÜGEL

## Der Kleiderbügelhaken ▶

Als Standardhaken wird, wie hier abgebildet, ein 3,4mm dicker Haken aus Nickel verwendet. Weitere Varianten sind zwischen 4 und 6mm dick. Diverse Hakenausführungen und Farben sind möglich.



## Die Rockkerben ▶

Neben der, wie der Name schon sagt, Möglichkeit Röcke oder Oberteile aufzuhängen, bieten Rockkerben und Rockhaken eine leichte rutschfeste Funktion. Zusätzliche Anti-Rutsch-Eigenschaften können durch optionale Gummierungen erreicht werden.



## ◀ Das Material

Ob Holz, Kunststoff oder doch Metall - jedes Material zeichnet sich durch bestimmte Eigenschaften aus. Neben der eigenen Präferenz ist auch der Einsatzort des Kleiderbügels zu bedenken. Gerne unterstützen wir Sie bei der Auswahl des richtigen Materials, damit Sie lange Freude an Ihren Kleiderbügeln haben.



## Der Hosensteg ▶

Neben der Farbe lassen sich auch die Funktionen des Hosenstegs anpassen. Gegen das Abrutschen helfen rutschfeste Hosenstege. Zum Beispiel mit einem gummierten Riffelschlauch, Rippeneinlagen oder einer Veloutierung. Alternativ lassen sich auch Metall- oder Kunststoffklammern anbringen.



## ▲ Die richtige Länge

Damit Ihre Kleidung korrekt sitzt, ist die richtige Länge des Kleiderbügels wichtig. Daher gilt:  
Kindergrößen von 25 bis 34cm  
Damengrößen von 38 bis 42cm  
Herrengrößen von 42 bis 47cm

# KLEIDERSTÄNDER



## Mini, variable Höhe

**Material:** Metall, verchromt  
**Höhe:** Höhenverstellbar mit Schnäpper (118-188cm)  
**Rollen:** ø 50mm, 2x gebremst  
**Ausstattung:** 2 Auszieh-Arme à 20cm

Artikel	LxBxH	Preisliste
ST25600	60x50x118-188cm	Pos. 19.1



## Eco140, fixe Höhe

**Material:** Metall, verchromt  
**Höhe:** Fixe Höhe (155cm)  
**Rollen:** ø 80mm, 2x gebremst  
**Ausstattung:** 2 Auszieh-Arme à 40cm

Artikel	LxBxH	Preisliste
20980N	140x55x155cm	Pos. 19.2



## Smart100, variable Höhe

**Material:** Metall, verchromt  
**Höhe:** Höhenverstellbar mit Schnäpper (118-190cm)  
**Rollen:** ø 80mm, 2x gebremst  
**Ausstattung:** 2 Auszieh-Arme à 30cm, zusammenklappbar  
 (optional auch mit Mittelstange erhältlich)

Artikel	LxBxH	Preisliste
ST100H	100x50x118-190cm	Pos. 19.3



## Smart150, fixe Höhe

**Material:** Metall, verchromt  
**Höhe:** Fixe Höhe (155cm)  
**Rollen:** ø 80mm, 2x gebremst  
**Ausstattung:** 2 Auszieh-Arme à 30cm, zusammenklappbar

Artikel	LxBxH	Preisliste
ST150F	150x50x147cm	Pos. 19.4



# KLEIDERSTÄNDER



## Smart150, variable Höhe

**Material:** Metall, verchromt  
**Höhe:** Höhenverstellbar mit Schnäpper (118-190cm)  
**Rollen:** ø 80mm, 2x gebremst  
**Ausstattung:** 2 Auszieh-Arme à 30cm, zusammenklappbar  
 (optional auch mit Mittelstange erhältlich)

Artikel	LxBxH	Preisliste
ST150H	150x50x118-190cm	Pos. 19.5



## Premium140, fixe Höhe

**Material:** Metall, verchromt  
**Höhe:** Fixe Höhe (153cm)  
**Rollen:** ø 80mm, 2x gebremst  
**Ausstattung:** 2 Auszieh-Arme à 40cm, verstärkte Verschweissung, zusammenklappbar

Artikel	LxBxH	Preisliste
81214	140x50x153cm	Pos. 19.6



## Premium100, variable Höhe

**Material:** Metall, verchromt  
**Höhe:** Höhenverstellbar mit Schnäpper (135-215cm)  
**Rollen:** ø 80mm, 2x gebremst  
**Ausstattung:** 2 Auszieh-Arme à 40cm, verstärkte Verschweissung, zusammenklappbar

Artikel	LxBxH	Preisliste
80214	100x50x135-215cm	Pos. 19.7



## Premium100, variable Höhe

**Inklusive Mittelstange**  
**Material:** Metall, verchromt  
**Höhe:** Höhenverstellbar mit Schnäpper (135-215cm)  
**Rollen:** ø 80mm, 2x gebremst  
**Ausstattung:** 2 Auszieh-Arme à 40cm, verstärkte Verschweissung, zusammenklappbar

Artikel	LxBxH	Preisliste
80214MS	100x50x135-215cm	Pos. 19.8

# KLEIDERSTÄNDER



## Premium140, variable Höhe

**Material:** Metall, verchromt  
**Höhe:** Höhenverstellbar mit Schnäpper (135-215cm)  
**Rollen:** ø 80mm, 2x gebremst  
**Ausstattung:** 2 Auszieh-Arme à 40cm, verstärkte Verschweissung, zusammenklappbar

Artikel	LxBxH	Preisliste
ST21214	140x50x135-215cm	Pos. 19.9



## Premium140, variable Höhe

**Inklusive Mittelstange**  
**Material:** Metall, verchromt  
**Höhe:** Höhenverstellbar mit Schnäpper (135-215cm)  
**Rollen:** ø 80mm, 2x gebremst  
**Ausstattung:** 2 Auszieh-Arme à 40cm, verstärkte Verschweissung, zusammenklappbar

Artikel	LxBxH	Preisliste
ST21214MS	140x50x135-215cm	Pos. 19.10



## Professional, variable Höhe

**Material:** Basis aus Metall, schwarz beschichtet / Höhenverstellung + Tragestange aus Metall, verchromt  
**Höhe:** Höhenverstellbar mit Schnäpper (145-215cm)  
**Rollen:** ø 100mm, 2x gebremst

**Extra robuster Kleiderständer!**

Artikel	LxBxH	Preisliste
RS150	150x50x145-215cm	Pos. 19.11



## Professional, variable Höhe

**Inklusive Mittelstange, verchromt**  
**Material:** Basis aus Metall, schwarz beschichtet / Höhenverstellung + Tragestange aus Metall, verchromt  
**Höhe:** Höhenverstellbar mit Schnäpper (145-215cm)  
**Rollen:** ø 100mm, 2x gebremst  
**Extra robuster Kleiderständer!**

Artikel	LxBxH	Preisliste
RS150MS	150x50x145-215cm	Pos. 19.12

# KLEIDERSTÄNDER



## Kleiderbügelständer, klein

**Material:** Metall, verchromt  
**Höhe:** Fixe Höhe (130cm)  
**Rollen:** ø 50mm, 2x gebremst  
**Ausstattung:** 4 Querstangen

Geeignet für die Aufbewahrung von Kleiderbügel.

Artikel	LxBxH	Preisliste
ST80120/S	84x40x130cm	Pos. 19.13



## Kleiderbügelständer, gross

**Material:** Metall, verchromt  
**Höhe:** Fixe Höhe (158cm)  
**Rollen:** ø 80mm, 2x gebremst  
**Ausstattung:** 4 Querstangen

Geeignet für die Aufbewahrung von Kleiderbügel.

Artikel	LxBxH	Preisliste
ST14550	145x45x158cm	Pos. 19.14

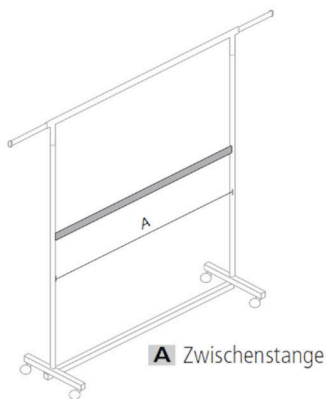

## Zusätzliche Mittelstange (Zubehör)

**Material:** Metall, verchromt  
**Kompatibilität:**  
 Länge 100cm, passend zu Art. 80214  
 Länge 140cm, passend zu Art. ST21214  
 Länge 150cm, passend zu Art. RS150

Artikel	Passend zu:	Preisliste
M100	Art. 80214	Pos. 19.15
M140	Art. ST21214	Pos. 19.16
MS150	Art. RS150	Pos. 19.17

## Gute Gründe für Kleiderständer von Dunkel-Service Basel

Qualitativ hochwertige Kleiderständer, produziert in der Schweiz und in Europa. Alle Kleiderständer sind sofort ab eigenem Lager verfügbar. Vor dem Versand werden die Kleiderständer durch uns geprüft.

# REISEROLLSTÄNDER



## Reiserollständer, variable Höhe

**Material:** Metall, verchromt  
**Höhe:** Höhenverstellbar mit Schnäpper (130-175cm)  
**Rollen:** ø 100mm, 2x gebremst  
**Ausstattung:** 2 Auszieh-Arme à 30cm, Rohr ø 20mm, zusammenklappbar

Artikel	LxBxH	Preisliste
411	100x60x130-175cm	Pos. 20.1



## Reiserollständer, variable Höhe

**Material:** Metall, verchromt  
**Höhe:** Höhenverstellbar mit Schrauben (80-170cm)  
**Rollen:** ø 80mm, 2x gebremst  
**Ausstattung:** 2 Auszieh-Arme à 30cm, zusammenklappbar

Artikel	LxBxH	Preisliste
210/170/80	80x55x80-170cm	Pos. 20.2



## Reiserollständer, fixe Höhe

**Material:** Metall, verchromt  
**Höhe:** Fixe Höhe (150cm)  
**Rollen:** ø 80mm, 2x gebremst  
**Ausstattung:** 2 Auszieh-Arme à 30cm, Rohr ø 20mm, komplett zusammenklappbar

Artikel	LxBxH	Preisliste
410	100x55x150cm	Pos. 20.3



## Reiserollständer, fixe Höhe „Swiss Made“

**Material:** Metall, verchromt  
**Höhe:** Fixe Höhe (162cm)  
**Rollen:** ø 100mm, 2x gebremst  
**Ausstattung:** 2 Auszieh-Arme à 34cm, zusammenklappbar  
**Optional:** Mit grauem Bodengitter (Art. BG001)

Artikel	LxBxH	Preisliste
DS001C	87x62x162cm	Pos. 20.4
+ Bodengitter	72,5x60,5cm	Pos. 20.5

# REISEROLLSTÄNDER



## Reiserollständer Elite, fixe Höhe

**Material:** Metall, verchromt

**Höhe:** Fixe Höhe (165cm)

**Rollen:** ø 150mm, 2x gebremst

**Ausstattung:** 2 Auszieh-Arme à 30cm, Rohr ø 28mm, komplett zusammenklappbar mit Trageschlaufen

Artikel	LxBxH	Preisliste
ST28410	95x55x165cm	Pos. 20.6



## Autokleiderstange für PKW / Lieferwagen

**Material:** Metall, verchromt

Für den einfachen und sicheren Transport Ihrer Textilien. Befestigung an den oberen Handgriffen im Fahrzeug. Länge via Drehverschluss regulierbar.

Artikel	Länge	Preisliste
85-140	90-130cm	Pos. 20.7
125-210	125-210cm	Pos. 20.8

## Gute Gründe für Kleiderständer von Dunkel-Service Basel

- ✓ Qualitativ hochwertige Kleiderständer
- ✓ Produziert in der Schweiz und in Europa
- ✓ Alle Kleiderständer sind sofort ab eigenem Lager verfügbar
- ✓ Die Kleiderständer werden vor dem Versand geprüft

### Und für den Fall der Fälle

- ✓ Wir verfügen über eine grosse Auswahl an Ersatzteilen

# DIVERSE STÄNDER



## 4-Arm Ständer, variable Höhe

**Material:** Metall, verchromt  
**Höhe:** Höhenverstellbar durch Verschluss (110-170cm)  
**Rollen:** ø 50mm, 2x gebremst  
**Ausstattung:** inkl. 4 gewinkelten Schrärgarmen, 5-Sternfuss

Artikel	LxBxH	Preisliste
484	110-170cm	Pos. 21.1



## Hutständer, fixe Höhe

**Material:** Metall, verchromt  
**Höhe:** Fixe Höhe (152cm)  
**Rollen:** ø 50mm, 2x gebremst  
**Ausstattung:** inkl. 8 Huthalter, 5-Sternfuss  
**Optional:** Zusätzliche Huthalter (Art. 11030H)

Artikel	Höhe	Preisliste
ST11030	152cm	Pos. 21.2
+ Huthalter	-	Pos. 21.3

Inklusive:

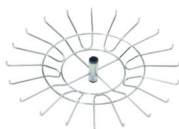

20 arm carousel Ø 55 cm / Ring für Gürtel mit 20 Haken Ø 55 cm / Tourniquet porte-cravates à 20 bras Ø 55 cm / Aro para portacinturones 20 brazos Ø 55 cm



## Accessoires-Ständer, variable Höhe

**Material:** Metall, verchromt  
**Höhe:** Höhenverstellbar mit Druckknopf (120-200cm)  
**Rollen:** ø 50mm, 2x gebremst  
**Ausstattung:** inkl. 2 Hakenkränzen, 5-Sternfuss

Artikel	Höhe	Preisliste
266/1-266/G	120-200cm	Pos. 21.4



## Ringständer, variable Höhe

**Material:** Metall, verchromt  
**Höhe:** Höhenverstellbar durch Schnäpper (130-200cm)  
**Rollen:** ø 80mm, 2x gebremst  
**Ausstattung:** Ring ø 80cm, 5-Sternfuss  
**Optional:** Mit A4-Rahmen, hoch (Art. 326)

Artikel	Höhe	Preisliste
268/80	130-200cm	Pos. 21.5
326	A4	Pos. 21.6

# DIVERSE STÄNDER



## Wühlkorb, klein

**Material:** Metall, verchromt  
**Höhe:** Fixe Höhe (76cm) mit 3 Ebenen  
**Rollen:** Keine  
**Ausstattung:** Zusammenklappbar

Artikel	Höhe	Preisliste
ST1150	55x42x76cm	Pos. 21.7



## Wühlkorb, gross

**Material:** Metall, verchromt  
**Höhe:** Fixe Höhe (93cm)  
**Rollen:** Keine

Artikel	LxBxH	Preisliste
ST1100	75x55x93cm	Pos. 21.8

### Sie sind auf der Suche nach einem speziellen Kleiderständer?

Weitere Modelle, Ausführungen oder Varianten sind auf Anfrage bei uns erhältlich. Bei uns profitieren Sie von einer grossen Auswahl und interessanten Konditionen. Zögern Sie nicht - wir unterstützen Sie gerne.

# LADENBAU „do it yourself“

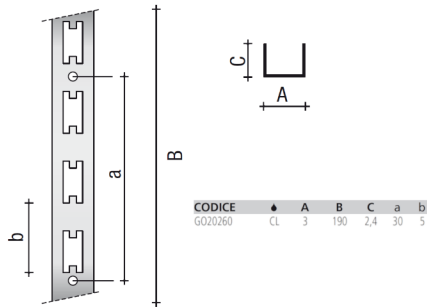

## Wandschiene

**Material:** Metall, verchromt

Inklusive Schrauben und Dübel

**Optional:** Kann gegen Aufpreis auf Ihre Bedürfnisse zugeschnitten werden.

Artikel	Länge	Preisliste
GO20260	190cm	Pos. 22.1

## Schrägart

**Material:** Metall, verchromt

Passend auf U-Träger und Querträger.

Artikel	Länge	Preisliste
BA30420	42cm	Pos. 22.2

## Abhängearm

**Material:** Metall, verchromt

Passend auf U-Träger und Querträger.

Artikel	Länge	Preisliste
BA20360	36cm	Pos. 22.3

## Accessoirehalter

**Material:** Metall, verchromt

Passend auf U-Träger und Querträger.

Artikel	Länge	Preisliste
BA20300	30cm	Pos. 22.4



# LADENBAU „do it yourself“

## U-Träger



**Material:** Metall, verchromt

Passend an Wandschiene Art. GO20260.

Artikel	LxT	Preisliste
BA25990	100x25cm	Pos. 22.5
BA35990	100x35cm	Pos. 22.6

## Querträger



**Material:** Metall, verchromt

Passend an Wandschiene Art. GO20260.

Artikel	Länge	Preisliste
BA20990	100cm	Pos. 22.7

## Gittertablar

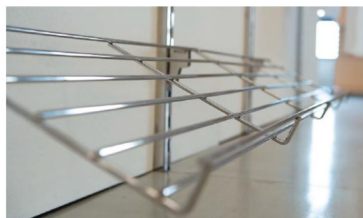

**Material:** Metall, verchromt

Passend an Wandschiene Art. GO20260.

Artikel	Länge	Preisliste
BA30990	100cm	Pos. 22.8

## Lochblech-Tablar



**Material:** Metall, verchromt

Passend an Wandschiene Art. GO20260.

Artikel	Abmessung	Preisliste
GO40990	100x40cm	Pos. 22.9

# LADENBAU „do it yourself“



## Holztablar furniert

**Material:** Holz „Eiche“ dunkel

Zur Montage werden Tablarhalter benötigt (GO20390)

**Hinweis:** Farbe auf Abbildung entspricht nicht dem fertigen Produkt. Fertiges Produkt ist dunkler.

Artikel	LxT	Preisliste
GO994008	100x40cm	Pos. 22.10



## Tablarhalter (1 Paar)

**Material:** Metall, verchromt

Inklusive Schrauben

Passend an Wandschiene Art. GO20260.

Artikel	Tiefe	Preisliste
GO20390	39cm	Pos. 22.11



## Drehkranz

**Material:** Metall, verchromt

**BA30270:** Passend auf U-Träger und Querträger.

**166.080:** Für Wandmontage (inkl. Schrauben & Dübel)

Artikel	Ringdurchmesser	Preisliste
BA30270	35cm	Pos. 22.12
166.080	35cm	Pos. 22.13



## Schrägarm

**Material:** Metall, verchromt

Für Wandmontage (inkl. Schrauben & Dübel)

Artikel	Länge	Preisliste
20.460F	44cm	Pos. 22.14

# KLEIDERHÜLLEN



## Anzughülle (Vlies)

**Material:** Vlies, Schwarz

**Ausstattung:** Mit Reissverschluss und Öse für komfortablen Transport

Artikel	Abmessung	Preisliste
60x100V	60x100cm	Pos. 23.1
60x135V	60x135cm	Pos. 23.2



## Brautkleiderhülle (Vlies)

**Material:** Vlies, Weiss

**Ausstattung:** Mit Reissverschluss, Sichttasche

Artikel	Abmessung	Preisliste
60x185x20V	60x185x20cm	Pos. 23.3

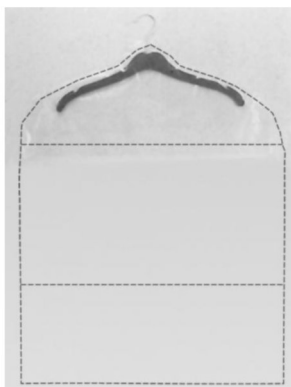

## Kleiderschutzhülle (transparent)

**Material:** Kunststoff, transparent

Schützen Sie Ihre Kleidung mit unseren wiederverwendbaren, transparenten Kleiderschutzhüllen. Zwei verschiedene Grössen **Achsel (60/25)** und **Veston (60/79)**. Rollen à 100 Stück.

Artikel	Abmessung	Preisliste
60/25	60x30cm (0.07mm)	Pos. 23.4
60/79	60x79cm (0.07mm)	Pos. 23.5

# KOLLEKTIONSSÄCKE



## Kollektionskleidersack mit Kordelzug

**Material:** Strapazierfähiges Baumwoll-Mischgewebe

**Farben:** Schwarz oder Marine (M)

**Ausstattung:** Mit Reissverschluss und Kordelzug

Für mehrere Kleidungsstücke geeignet.

Artikel	Abmessung (Stärke)	Preisliste
90x30(M)	90x28cm	Pos. 24.1
110x30(M)	110x28cm	Pos. 24.2
130x30(M)	130x28cm	Pos. 24.3



## Kollektionskleidersack mit Klemmschiene

**Material:** Reissfestes Nylon 210D

**Farbe:** Marine

**Ausstattung:** Mit Reissverschluss und Klemmschiene (Länge 40cm) zur Fixierung der Kleiderbügel, Wasserabweisend.

Für mehrere Kleidungsstücke geeignet.

Artikel	Abmessung	Preisliste
90x40G	90x40cm	Pos. 24.4
130x40G	130x40cm	Pos. 24.5



## Kollektionskleidersack mit Klemmschiene

**Material:** Strapazierfähiges Baumwoll-Mischgewebe

**Farben:** Schwarz oder Marine (M)

**Ausstattung:** Mit Reissverschluss und Klemmschiene (Länge 35cm) zur Fixierung der Kleiderbügel

Für mehrere Kleidungsstücke geeignet.

Artikel	Abmessung	Preisliste
90x35(M)	90x35cm	Pos. 24.6
100x35(M)	110x35cm	Pos. 24.7
130x35(M)	130x35cm	Pos. 24.8

# ACCESSOIRES

## GRÖSSEN-MARKER



### Grössen-Marker, kleine Öffnung (schwarz)

**Material:** Kunststoff, schwarz  
**Ausführung:** Kleine Öffnung, für Standardhaken bis 4mm  
**Aufdruck:** Alle gängigen Grössen verfügbar

Artikel	VPE	Preisliste
MB1	50 Stk.	Pos. 25.1



### Grössen-Marker, kleine Öffnung (weiss)

**Material:** Kunststoff, weiss  
**Ausführung:** Kleine Öffnung, für Standardhaken bis 4mm  
**Aufdruck:** Alle gängigen Grössen verfügbar

Artikel	VPE	Preisliste
MB1WS	50 Stk.	Pos. 25.2



### Grössen-Marker, grosse Öffnung (schwarz)

**Material:** Kunststoff, schwarz  
**Ausführung:** Grosse Öffnung, für Haken von 4 bis 6mm  
**Aufdruck:** Alle gängigen Grössen verfügbar

Artikel	VPE	Preisliste
MB3	50 Stk.	Pos. 25.3



### Grössen-Marker, grosse Öffnung (weiss)

**Material:** Kunststoff, weiss  
**Ausführung:** Grosse Öffnung, für Haken von 4 bis 6mm  
**Aufdruck:** Alle gängigen Grössen verfügbar

Artikel	VPE	Preisliste
MB3WS	50 Stk.	Pos. 25.4



### Grössen-Marker, Farbsystem

**Material:** Kunststoff, jede Grösse ist einer Farbe zugewiesen  
**Ausführung:** Kleine Öffnung, für Standardhaken bis 4mm  
**Aufdruck:** Alle gängigen Grössen verfügbar

Artikel	VPE	Preisliste
MB1FS	50 Stk. / Farbe	Pos. 25.5

# ACCESSOIRES

## GRÖSSEN-MARKER

### Rabatt-Marker



**Material:** Kunststoff, leuchtrot  
**Ausführung:** Kleine Öffnung, für Standardhaken bis 4mm  
**Aufdruck:** Rabatt, Sale oder %

Artikel	VPE	Preisliste
MB1RM	50 Stk.	Pos. 25.6



### Grössen-Marker neutral

**Material:** Kunststoff, erhältlich in 12 verschiedenen Farben  
**Ausführung:** Kleine Öffnung, für Standardhaken bis 4mm  
**Aufdruck:** Neutral, ohne Aufdruck

Artikel	VPE	Preisliste
MB1N	100 Stk. / Farbe	Pos. 25.7



### Infoscheiben neutral

**Material:** Kunststoff, erhältlich in 11 verschiedenen Farben  
**Ausführung:** Kleine Öffnung, für Standardhaken bis 3mm  
**Aufdruck:** Neutral, ohne Aufdruck

Artikel	VPE	Preisliste
MB2INFO	100 Stk. / Farbe	Pos. 25.8



### Serien-Marker für Kollektionen

**Material:** Kunststoff, erhältlich in 5 verschiedenen Farben  
**Ausführung:** Kleine Öffnung, für Standardhaken bis 4mm  
**Aufdruck:** Serie-Aufdruck nummeriert (1-100, 1-200, 1-300)

Artikel	Serie	Preisliste
MB 1-100	1-100	Pos. 25.9
MB 1-200	1-200	Pos. 25.10
MB 1-300	1-300	Pos. 25.11

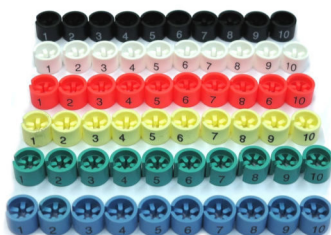

### Serien-Marker „Mini“ für Kollektionen

**Material:** Kunststoff, erhältlich in 6 verschiedenen Farben  
**Ausführung:** Kleine Öffnung, für Standardhaken bis 4mm  
**Aufdruck:** Serie-Aufdruck nummeriert (1-100, 1-200, 1-300)\*

Artikel	Serie	Preisliste
MM 1-100	1-100	Pos. 25.12
MM 1-200	1-200	Pos. 25.13
MM 1-300	1-300	Pos. 25.14

\* schwarz und weiss nummeriert bis 500 erhältlich.

# ACCESSOIRES

## GRÖSSEN-MARKER



### Universal-Marker

**Material:** Kunststoff, schwarz

**Ausführung:** Universal, für Haken von 2mm bis 8mm

**Aufdruck:** Alle gängigen Grössen (keine Kindergrössen)

Artikel	VPE	Preisliste
UM2-8	50 Stk.	Pos. 25.15



### Mark-Bric Sortierboxe (24er-Einteilung)

**Material:** Hochwertiger Kunststoff

**Ausführung:** 24er Einteilung (ohne Inhalt)

Artikel	Abmessung	Preisliste
MBBoxe24	48x38cm	Pos. 25.16

### Mark-Bric® - Das Original

Im Jahre 1971 erfand Gert Johansson für die Kunden in seinem eigenen Geschäft in Schweden den ersten Grössenreiter. Die Idee entstand aus dem Bemühen, Abhilfe für die umständliche Suche nach der Grösse am Etikett oder am Anhängeschild des Kleidungsstückes zu schaffen. Er erkannte auch, dass Grössenreiter beim Auffinden von Waren sehr hilfreich sind und eine wesentlich schnellere Bestandsaufnahme ermöglichen.



# ACCESSOIRES

## GRÖSSENBEZEICHNUNGEN



### Grössenscheibe mit Aufdruck (schwarz)

**Material:** Kunststoff, schwarz  
**Ausführung:** Aussen-ø 9cm, Öffnung innen ø 4cm  
**Aufdruck:** In Weiss mit allen gängigen Konfektionsgrössen

Artikel	Farbe	Preisliste
VE9/4	Schwarz	Pos. 26.1

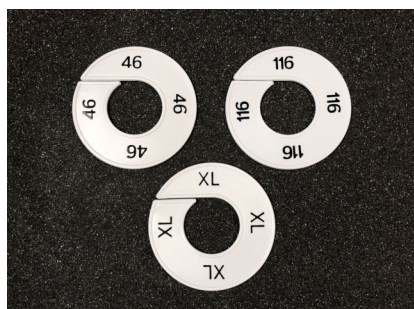

### Grössenscheibe mit Aufdruck (weiss)

**Material:** Kunststoff, weiss  
**Ausführung:** Aussen-ø 9cm, Öffnung innen ø 4cm  
**Aufdruck:** In Schwarz mit allen gängigen Konfektionsgrössen

Artikel	Farbe	Preisliste
VE9/4WS	Weiss	Pos. 26.2



### Grössenscheiben neutral (schwarz oder weiss)

**Material:** Kunststoff, schwarz oder weiss  
**Ausführung:** Aussen-ø 9cm, Öffnung innen ø 4cm  
**Aufdruck:** Neutral, ohne Aufdruck

Artikel	Farbe	Preisliste
VE9/4N	Schwarz	Pos. 26.3
VE9/4WSN	Weiss	Pos. 26.4



### Grössenscheiben A-Z

**Material:** Kunststoff, schwarz  
**Ausführung:** Aussen-ø 9cm, Öffnung innen ø 4cm  
**Aufdruck:** In Weiss, komplettes Alphabet

Artikel	Farbe	Preisliste
VE9/4A-Z	Schwarz	Pos. 26.5



### Grössenschild neutral

**Material:** Kunststoff, weiss  
**Ausführung:** Länge 15cm, Öffnung innen ø 3,5cm  
**Aufdruck:** Neutral, ohne Aufdruck

Artikel	Farbe	Preisliste
180/22	Weiss	Pos. 26.6



# ACCESSOIRES

## GRÖSSENBEZEICHNUNGEN



### Stangenreiter mit Grössenaufdruck

**Material:** Kunststoff, schwarz

**Ausführung:** Länge 8cm, **nur für Ovalrohre geeignet**

**Aufdruck:** In Weiss mit allen gängigen Konfektionsgrössen

Artikel	Farbe	Preisliste
14.80.35	Schwarz	Pos. 26.7



### Stangenreiter neutral (schwarz oder weiss)

**Material:** Kunststoff, schwarz oder weiss

**Ausführung:** Länge 8cm, **nur für Ovalrohre geeignet**

**Aufdruck:** Neutral, ohne Aufdruck

Artikel	Farbe	Preisliste
14.80.35N	Schwarz	Pos. 26.8
14.80.35WSN	Weiss	Pos. 26.9



### Grössenscheiben „SALE“ oder „%“

**Material:** Kunststoff, signalrot

**Ausführung:** Aussen-ø 9cm, Öffnung innen ø 4cm

**Aufdruck:** „SALE“ oder „%“ in Weiss

Artikel	Farbe	Preisliste
VE9/4RM	Signalrot	Pos. 26.10



### SALE-Tag mit Aufdruck „%“

**Material:** Satin-Stoff, rot

**Aufdruck:** „%“ in Weiss

Artikel	Farbe	Preisliste
7787	34x18mm	Pos. 26.11



### SALE-Tag mit Aufdruck „SALE“

**Material:** Satin-Stoff, rot

**Aufdruck:** „SALE“ in Weiss

Artikel	Farbe	Preisliste
7788	34x18mm	Pos. 26.12

# ACCESSOIRES

## KUNSTSTOFF-KLAMMERN



### Klammer mit drehbarem Ringhaken, gross

**Material:** Stabiler Kunststoff, schwarz  
**Haken:** Kunststoff, drehbar  
**Ausstattung:** Grosse Klammer (5,5cm)

Artikel	Länge	VPE	Preisliste
800/25D	10,5cm	40 Stk.	Pos. 27.1



### Klammer mit drehbarem Ringhaken, klein

**Material:** Stabiler Kunststoff, schwarz  
**Haken:** Kunststoff, drehbar  
**Ausstattung:** Kleine Klammer (2,5cm)

Artikel	Länge	VPE	Preisliste
800/20D	5cm	100 Stk.	Pos. 27.2



### Klammer mit fixem Haken

**Material:** Stabiler Kunststoff, schwarz  
**Haken:** Kunststoff, fix  
**Ausstattung:** Mittलगrosse Klammer (5cm)

Artikel	Länge	VPE	Preisliste
1129	8cm	100 Stk.	Pos. 27.3



### Schalklammer mit Kette

**Material:** Stabiler Kunststoff, schwarz  
**Ausstattung:** Mittलगrosse Klammer, Kette zur Befestigung

Artikel	Länge	VPE	Preisliste
AV-SKL	5cm	100 Stk.	Pos. 27.4



### Schalklammer

**Material:** Stabiler Kunststoff, schwarz  
**Haken:** Kunststoff, fix  
**Ausstattung:** Kleine Klammer

Artikel	Länge	VPE	Preisliste
D-SKL	6cm	100 Stk.	Pos. 27.5

# ACCESSOIRES

## KUNSTSTOFF-KLAMMERN

### Schalbügel



**Material:** Stabiler Kunststoff, schwarz  
**Haken:** Kunststoff, fix

Artikel	Länge	VPE	Preisliste
1.640.930	31cm	200 Stk.	Pos. 27.6



### 1-Klammernbügel

**Material:** Stabiler Kunststoff, schwarz  
**Haken:** Metall, fix  
**Ausstattung:** Klammer mit Filzeinlage

Artikel	Länge	VPE	Preisliste
KRK203	11cm	200 Stk.	Pos. 27.7



# ACCESSOIRES

## DIVERSES ACCESSOIRE



### Kollektionsringe

**Material:** Kunststoff, erhältlich in 12 verschiedenen Farben

Artikel	VPE	Preisliste
1177	50 Stk. / Farbe	Pos. 28.1



### Ringbügel mit Haken

**Material:** Metall, vernickelt  
**Haken:** Metall

Artikel	Ring-ø	VPE	Preisliste
429	11,5cm	50 Stk.	Pos. 28.2



### Accessoires-Halter

**Material:** Metall, vernickelt  
**Drahtdurchmesser:** 5mm

Artikel	Ring-ø	VPE	Preisliste
GH115-5	15cm	50 Stk.	Pos. 28.3



### Accessoires-Halter, rutschfest

**Material:** Metall, mit rutschfester Beschichtung, schwarz  
**Drahtdurchmesser:** 3,8mm

Artikel	Länge	VPE	Preisliste
GH115-SZ	15cm	50 Stk.	Pos. 28.4



### S-Haken mit Kugelkopf

**Material:** Metall  
**Drahtdurchmesser:** 5mm

Artikel	Länge	VPE	Preisliste
300118	12cm	50 Stk.	Pos. 28.5

# ACCESSOIRES

## DIVERSES ACCESSOIRE



### Krawattenhalter

**Material:** Stabiler Kunststoff, schwarz  
**Haken:** Kunststoff, fix

Artikel	Länge	VPE	Preisliste
VE71	7cm	100 Stk.	Pos. 28.6



### Gürtelaufhänger

**Material:** Stabiler Kunststoff, schwarz  
**Haken:** Kunststoff, fix

Artikel	Länge	VPE	Preisliste
VE91	8cm	100 Stk.	Pos. 28.7



### Tuchring mit Haken

**Material:** Stabiler Kunststoff, schwarz  
**Haken:** Kunststoff, fix

Artikel	Ring-ø	VPE	Preisliste
1.650.F22	klein, 3,5cm	100 Stk.	Pos. 28.8
1.650.F23	mittel, 5,5cm	100 Stk.	Pos. 28.9
1.650.F24	gross, 7cm	100 Stk.	Pos. 28.10



### Sockenbügel

**Material:** Stabiler Kunststoff, schwarz  
**Haken:** Kunststoff, fix

Artikel	Länge	VPE	Preisliste
M966	9cm	100 Stk.	Pos. 28.11

# ACCESSOIRES

## PLAKATRAHMEN



### Plakatrahmen mit Klammer

**Material:** Stabiler Kunststoff, weiss (ähnlich RAL 9010)

**Ausstattung:** Mit Klammer, verwendbar im Hoch- oder Querformat (auch passend auf Rundrohre).

Artikel	Grösse	Preisliste
500/A6	A6	Pos. 29.1
500/A5	A5	Pos. 29.2
500/A4	A4	Pos. 29.3

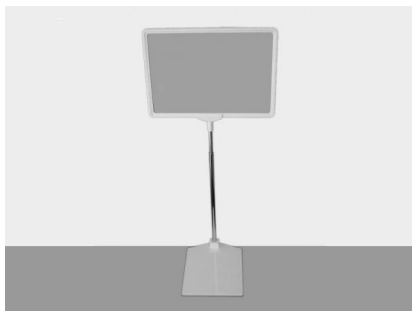

### Plakatständer inkl. Fussplatte

**Material:** Stabiler Kunststoff, weiss

**Ausstattung:** Höhenverstellbar 30-60cm, Fussplatte mit Metalleinlage für einen besonders stabilen Stand.

Artikel	Grösse	Preisliste
505/A6	A6	Pos. 29.4
505/A5	A5	Pos. 29.5
505/A4	A4	Pos. 29.6



### Preisschildhalter

**Material:** Stabiler Kunststoff, transparent

**Ausstattung:** Für alle Profile bis  $\varnothing$  2.5cm. Drehbar, vielfältige Einsatzmöglichkeiten.

Artikel	Länge	Halter oben	Preisliste
511/T	10cm	8cm	Pos. 29.7



### Plakatrahmen A4, Hochformat

**Material:** Metall, verchromt

**Ausführung:** A4 im Hochformat, Befestigung mit Art. 939

Artikel	Grösse	Preisliste
934C	A4, Hochformat	Pos. 29.8



### Adapter für Plakatrahmen

**Material:** Metall, verchromt

Passend zu Art. 934C (Plakatrahmen A4 Hochformat)

Artikel	Grösse	Preisliste
939	-	Pos. 29.9

# LAGER UND SHOWROOM IN BASEL



## Versand und Logistik

Dank unserer langjährigen Erfahrung im Bereich des nationalen Versands, können wir Ihnen auch bei dringenden Anliegen eine massgeschneiderte Lösung anbieten. Bei Produkten welche bei uns an Lager sind, erfolgt der Versand bei Bestellungen bis 14:00 Uhr im Normalfall noch am selben Tag.

## Kleiderständer Showroom

Neben dem Showroom für Kleiderbügel und Accessoires, führen wir ebenfalls einen Showroom für unsere Kleiderständer. Bei uns im Showroom können Sie alle im Katalog aufgeführten Kleiderständer begutachten und auf Ihre Funktion hin testen. Wir freuen uns auf Ihren Besuch und stehen Ihnen gerne beratend zur Seite.



## Eigenes Lager in Basel

Neben dem kundenorientierten Service, ist uns ein grosses und stets gut gefülltes Lager ein wichtiges Anliegen. Dadurch profitieren Sie von kurzen Lieferzeiten, einer grossen Auswahl sowie attraktiven Preisen. Sollten wir mal ein Artikel nicht lagernd haben, so beschaffen wir Ihnen den Artikel schnellstmöglich.



## UNSERE KONDITIONEN

- ✓ Alle Preise in CHF und exkl. MwSt.
- ✓ Portofreie Lieferung ab CHF 250.00
- ✓ Eigenes Lager mit Showroom in Basel
- ✓ Schneller und sicherer Versand



**Dunkel-Service Basel**  
KLEIDERBÜGEL | KLEIDERSTÄNDER | GRÖSSENBEZEICHNUNGEN

**Dunkel-Service Basel**  
Birsstrasse 56  
CH-4052 Basel

Tel. 061 311 31 31  
info@dunkel-service.ch  
www.dunkel-service.ch

Offizielle Schweizer-Vertretung von:



Unsere Allgemeinen Geschäftsbedingungen, Konditionen sowie weitere Informationen über das Kleiderbügelmuseum finden Sie auf unserer Homepage [www.dunkel-service.ch](http://www.dunkel-service.ch).

gedruckt in der  
schweiz